

ROTEL

**Owner's Manual
Manuel de l'utilisation
Bedienungsanleitung
Manuale di Istruzioni
Manual de Instrucciones
Gebruiksaanwijzing
Instruktionsbok
Инструкция Пользователя**

RC-06

**Stereo Control Amplifier
Préamplificateur Stéréo
Stereo-Vorverstärker
Preamplificatore Stereo
Preamplificador Estereofónico
Stereo Voorversterker
Stereoförsteg
Сtereo интегрированный усилитель**



Important Safety Instructions

WARNING: There are no user serviceable parts inside. Refer all servicing to qualified service personnel.

WARNING: To reduce the risk of fire or electric shock, be sure that the apparatus shall not be exposed to dripping or splashing and that no objects filled with liquids, such as vases, shall be placed on the apparatus.

Do not allow foreign objects to get into the enclosure. If the unit is exposed to moisture, or a foreign object gets into the enclosure, immediately disconnect the power cord from the wall. Take the unit to a qualified service person for inspection and necessary repairs.

Read all the instructions before connecting or operating the component. Keep this manual so you can refer to these safety instructions.

Heed all warnings and safety information in these instructions and on the product itself. Follow all operating instructions.

Clean the enclosure only with a dry cloth or a vacuum cleaner.

You must allow 10 cm or 4 inches of unobstructed clearance around the unit. Do not place the unit on a bed, sofa, rug, or similar surface that could block the ventilation slots. If the component is placed in a bookcase or cabinet, there must be ventilation of the cabinet to allow proper cooling.

Keep the component away from radiators, heat registers, stoves, or any other appliance that produces heat.

The unit must be connected to a power supply only of the type and voltage specified on the rear panel of the unit.

Connect the component to the power outlet only with the supplied power supply cable or an exact equivalent. Do not modify the supplied cable in any way. Do not attempt to defeat grounding and/or polarization provisions. Do not use extension cords.

Do not route the power cord where it will be crushed, pinched, bent at severe angles, exposed to heat, or damaged in any way. Pay particular attention to the power cord at the plug and where it exits the back of the unit.

The power cord should be unplugged from the wall outlet if the unit is to be left unused for a long period of time.

Immediately stop using the component and have it inspected and/or serviced by a qualified service agency if:

- The power supply cord or plug has been damaged.
- Objects have fallen or liquid has been spilled into the unit.
- The unit has been exposed to rain.
- The unit shows signs of improper operation
- The unit has been dropped or damaged in any way

Please use Class 2 Wiring when connecting the speaker terminals of the unit to ensure proper insulation and minimize the risk of electrical shock.



Place the unit on a fixed, level surface strong enough to support its weight. Do not place it on a moveable cart that could tip over.

 This symbol means that this unit is double insulated. An earth connection is not required.



CAUTION

RISK OF ELECTRIC SHOCK

DO NOT OPEN



CAUTION: TO REDUCE THE RISK OF ELECTRIC SHOCK, DO NOT REMOVE COVER. NO USER-SERVICEABLE PARTS INSIDE REFER SERVICING TO QUALIFIED SERVICE PERSONNEL.

APPLICABLE FOR USA, CANADA OR WHERE APPROVED FOR THE USAGE

CAUTION: TO PREVENT ELECTRIC SHOCK, MATCH WIDE BLADE OF PLUG TO WIDE SLOT. INSERT FULLY.

ATTENTION: POUR EVITER LES CHOCS ELECTRIQUES, INTRODUIRE LA LAME LA PLUS LARGE DE LA FICHE DANS LA BORNE CORRESPONDANTE DE LA PRISE ET POUSSER JUSQU'AU FOND.



This symbol is to alert the user to the presence of uninsulated dangerous voltages inside the product's enclosure that may constitute a risk of electric shock.



This symbol is to alert the user to important operating and maintenance (service) instructions in this manual and literature accompanying the product.

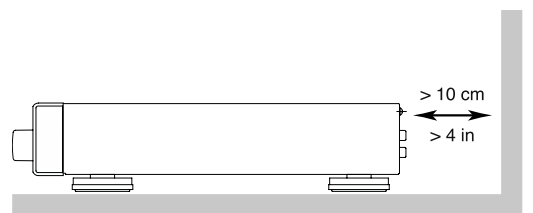
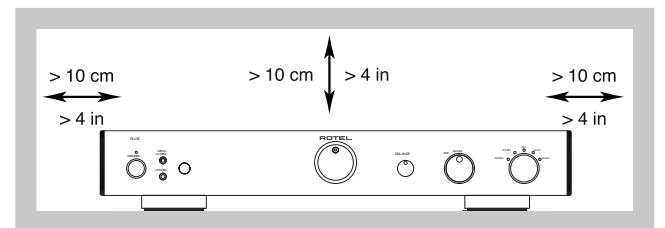

 Rotel products are designed to comply with international directives on the Restriction of Hazardous Substances (RoHS) in electrical and electronic equipment and the disposal of Waste Electrical and Electronic Equipment (WEEE). The crossed wheeled bin symbol indicates compliance and that the products must be appropriately recycled or processed in accordance with these directives.

Figure 1: Controls and Connections
Commandes et branchements
Bedienelemente und Anschlüsse
Pannelo frontale e posteriore
Controles y Conexiones
De bedieningsorganen en de aansluitingen
Funktioner och anslutningar
Органы управления и разъемы

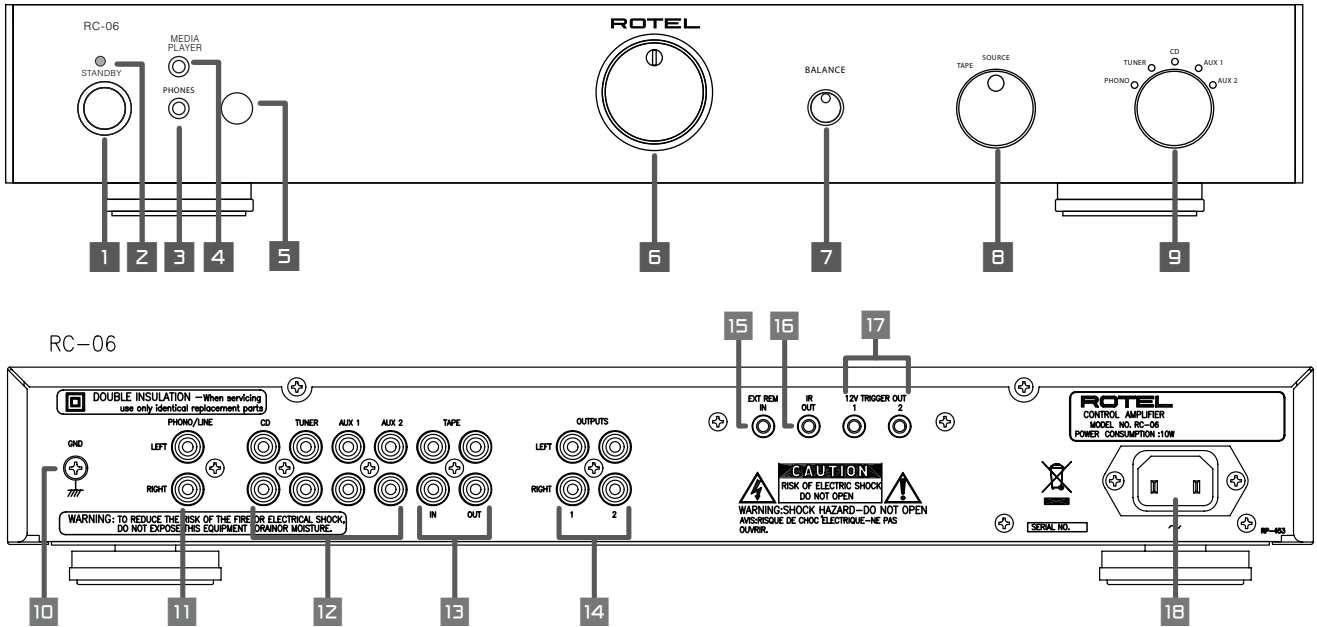

Figure 2: Phono/Line Input Jumpers
Cavaliers de l'entrée Phono/Ligne
Jumper für PHONO/LINE-Eingang
Jumper Ingresso Linea/Phono
Puentes de la Entrada Fono/Linea
Doorverbindingsstukjes voor p.u./lijn niveau aanpassing
Omkopplare för skivspelar-/linjeingång
Переключики для выбора режимов фоно/линейный вход

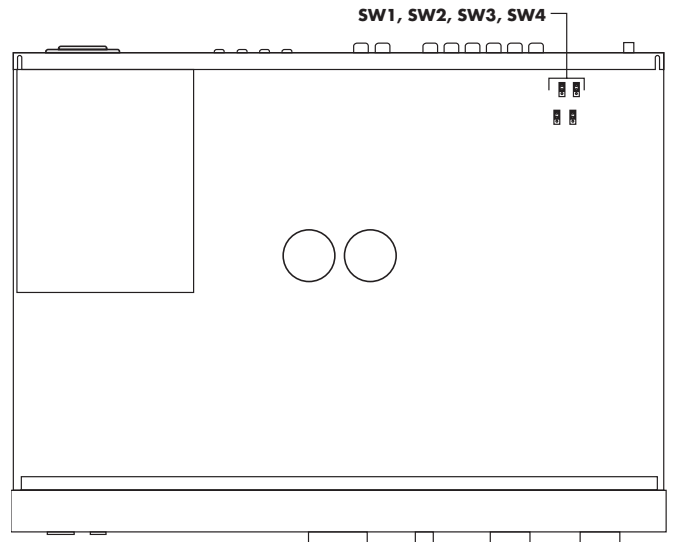
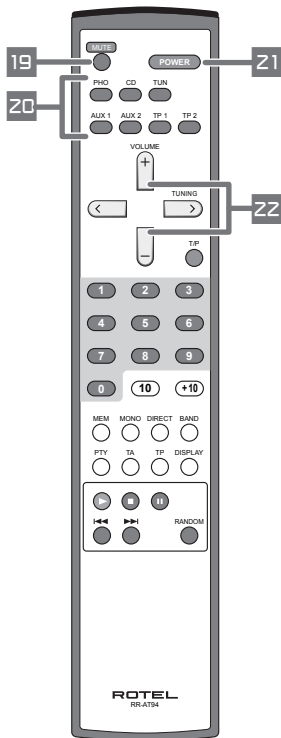
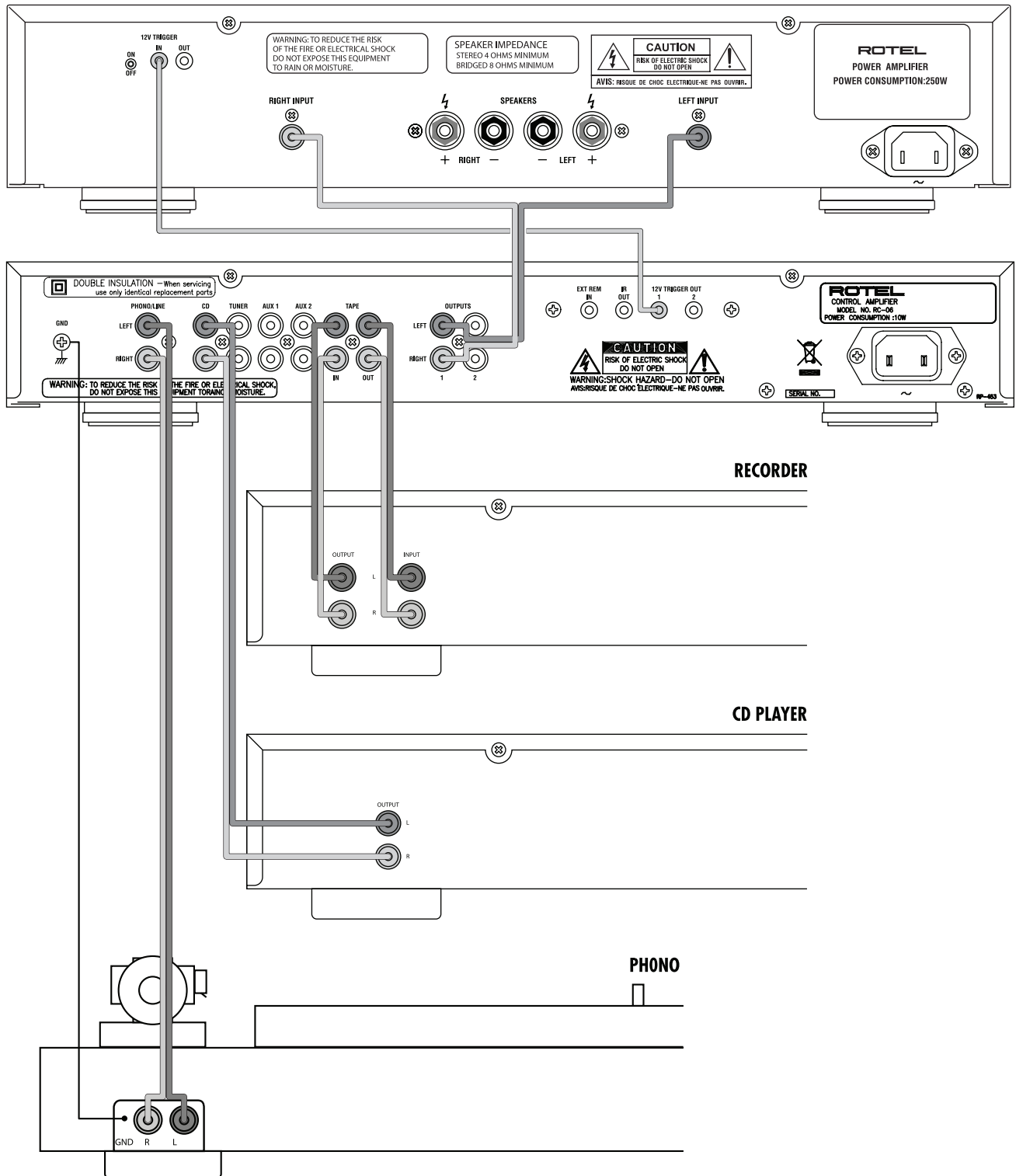

Figure 3: Input and Output Connections
Branchements des entrées et des sorties
Ein- und Ausgangsanschlüsse
Schema dei collegamenti
Conexiones de Entrada y Salida
De in- en uitgangsaansluitingen
Anslutningar för in- och utsignal
Подсоединение источников сигнала



Contents

Important Safety Instructions	2
Figure 1: Controls and Connections	3
Figure 2: Phono/Line Input Jumpers	3
Figure 3: Input and Output Connections	4
About Rotel	5
Getting Started	5
The RR-AT94 Remote Control	5
Remote Sensor 5	6
A Few Precautions	6
Placement	6
Cables	6
AC Power and Control	6
AC Power Input 18	6
Power/Standby Switch 1 21 and	
Power Indicator 2	6
Input Signal Connections	7
Phono/Line Input 11 and	
Ground Connection 10	7
Line Level Inputs 12	7
Phono/Line Input Conversion	7
Resetting Jumpers	7
Recorder Connections 13	7
Output Connections 14	7
Phones Output 3	8
Media Player 4	8
Audio Controls	8
Volume Control 6 22	8
Balance Control 7	8
Function Control 9 20	8
Monitor Control 8	8
Mute Control 19	8
IR Inputs and Outputs	8
External Remote Input 15	8
IR Output 16	8
12 Volt Trigger Outlet 17	9
Troubleshooting	9
Power Indicator Is Not Lit	9
Fuse Replacement	9
No Sound	9
Specifications	9

About Rotel

A family whose passionate interest in music led them to manufacture high fidelity components of uncompromising quality founded Rotel over 40 years ago. Through the years that passion has remained undiminished and the family goal of providing exceptional value for audiophiles and music lovers regardless of their budget, is shared by all Rotel employees.

The engineers work as a close team, listening to, and fine tuning each new product until it reaches their exacting musical standards. They are free to choose components from around the world in order to make that product the best they can. You are likely to find capacitors from the United Kingdom and Germany, semi conductors from Japan or the United States, while toroidal power transformers are manufactured in Rotel's own factory.

Rotel's reputation for excellence has been earned through hundreds of good reviews and awards from the most respected reviewers in the industry, who listen to music every day. Their comments keep the company true to its goal - the pursuit of equipment that is musical, reliable and affordable.

All of us at Rotel, thank you for buying this product and hope it will bring you many hours of enjoyment.

Getting Started

Thank you for purchasing the Rotel RC-06 Stereo Control Amplifier. When used in a high-quality music audio system, it will provide years of musical enjoyment.

The RC-06 is a full featured, high performance component. All aspects of the design have been optimized to retain the full dynamic range and subtle nuances of your music. The RC-06 has a highly regulated power supply incorporating a Rotel custom-designed toroidal power transformer. This low impedance power supply has ample power reserves, which enables the RC-06 to easily reproduce the most demanding audio signals. This type of design is more expensive to manufacture, but it is better for the music.

The printed circuit boards (PCB) are designed with Symmetrical Circuit Traces. This insures that the precise timing of the music is maintained and faithfully recreated. The RC-06 circuitry uses metal film resistors and polystyrene or polypropylene capacitors in important signal paths. All aspects of this design have been examined to ensure the most faithful music reproduction.

The main functions of the RC-06 are easy to install and use. If you have experience with other stereo systems, you shouldn't find anything perplexing. Simply plug in the associated components and enjoy.

The RR-AT94 Remote Control

Some functions can be done with either the front panel controls, or the supplied RR-AT94 remote control. When these operations are described, the call out number for both controls is shown. For example, you can adjust the volume with either the front panel Volume control **6** or the remote control buttons **22**.

See the "IR Inputs and Output" section for more information on the way to expand the IR control capabilities of your system.

Note: Remove the batteries from the remote control if it will not be used for a long period of time. Do not leave run down batteries in the remote control. Exhausted batteries can leak corrosive chemicals which will damage the unit.

NOTE: The RR-AT94 can be used to operate the basic function of other certain Rotel components, including Tuners, CD Players and DVD Players.

To operate a Rotel Tuner —

- 1) Select the tuner function of the RR-AT94.
- 2) Press "Power" and "1" (RT-06) or "2" (RT-940AX).
- 3) Press the key for Tuner operation.

To operate a Rotel CD Player —

Select the CD function of the RR-AT94

To operate a Rotel DVD Player —

Select the AUX 1 function of the RR-AT94.

Remote Sensor **5**

The Remote Sensor picks up the infrared signals from the remote control. Do not cover or block the sensor. It must be unobstructed or the remote control will not work properly. The operation of the Remote Sensor can also be affected if it is exposed to bright light, particularly sunlight. Certain types of lighting, such as halogen lights, that emit a fair amount of infrared light, can also interfere with proper operation. In addition remote control functions may not work reliably if the batteries in the RR-AT94 are weak.

A Few Precautions

WARNING: To avoid potential damage to your system, turn off ALL the components in the system when connecting or disconnecting the loudspeakers or any associated components. Do not turn the system components back on until you are sure all the connections are correct and secure. Pay particular attention to the speaker wires. There must be no loose strands that could contact the other speaker wires, or the chassis of the amplifier.

Please read this manual carefully. It provides information on how to incorporate the RC-06 into your system as well as information that will help you get optimum sound performance. Please contact your authorized Rotel dealer for answers to any questions you might have. In addition, all of us at Rotel welcome your questions and comments.

Save the RC-06 shipping carton and all enclosed packing material for future use. Shipping or moving the RC-06 in anything other than the original packing material may result in severe damage to your amplifier.

Fill out and send in the owner's registration card packed with the RC-06. Also be sure to keep the original sales receipt. It is your best record of the date of purchase, which you will need in the event warranty service is ever required.

Placement

Like all audio components that handle low-level signals, the RC-06 can be affected by its environment. Avoid placing the RC-06 on top of other components. Also avoid routing audio signal cables near power cords. This will minimize the chance it will pick up hum or interference.

The RC-06 generates heat as part of its normal operation. The heat sinks and ventilation openings in the amplifier are designed to dissipate this heat. The ventilation slots in the top cover must be open. There should be 10 cm (4 inches) of clearance around the chassis, and reasonable airflow through the installation location, to prevent the amplifier from overheating.

Remember the weight of the amplifier when you select an installation location. Make sure that the shelf or cabinet can support it. We recommend installing the RC-06 in furniture designed to house audio components. Such furniture is designed to reduce or suppress vibration which can adversely affect sound quality. Ask your authorized Rotel dealer for advice about component furniture and proper installation of audio components.

Cables

Be sure to keep the power cords, digital signal cables and regular audio signal cables in your installation away from each other. This will minimize the chance of the regular audio signal cables picking up noise or interference from the power cords or digital cables. Using only high quality, shielded cables will also help to prevent noise or interference from degrading the sound quality of your system. If you have any questions see your authorized Rotel dealer for advice about the best cable to use with your system.

AC Power and Control

AC Power Input **1B**

The RC-06 does not draw high levels of current from the power outlet. However, whenever possible, it should be plugged directly into a 2-pin polarized wall outlet. Do not use an extension cord. A heavy duty multi-tap power outlet strip may be used if it (and the wall outlet) can handle the current demanded by the RC-06 and all the other components connected to it.

Your RC-06 is configured at the factory for the proper AC line voltage in the country where you purchased it (either 120 volts AC or 230 volts AC with a line frequency of either 50 Hz or 60 Hz). The AC line configuration is noted on a decal on the back panel.

NOTE: Should you move your RC-06 amplifier to another country, it is possible to reconfigure it for use on a different line voltage. Do not attempt to perform this conversion yourself. Opening the enclosure of the RC-06 exposes you to dangerous voltages. Consult a qualified service person or the Rotel factory service department for information.

If you are going to be away from home for an extended period of time such as a month-long vacation, it is a sensible precaution to unplug your amplifier (as well as other audio and video components) while you are away.

Power/Standby Switch **1 Z1** and Power Indicator **Z**

The Power Indicator light above the Standby button is lit whenever the RC-06 is connected to a live AC outlet. When the front panel Standby button or the remote control Power button is pressed the RC-06 is turned on. When the RC-06 is on the Function indicator and the Volume control are illuminated. Pressing either button again puts the RC-06 in standby mode and turns off the Volume and Function illumination.

See the "12V Trigger Outlet" section for more information on ways you may be able to turn on and off other components in your system along with the RC-06.

Input Signal Connections

[See Figure 3.]

NOTE: To prevent loud noises that neither you nor your speakers will appreciate, make sure the system is turned off when you make any signal connections.

Phono/Line Input 11 and Ground Connection 10

The Phono/Line input is set at the factory to operate as a phono input. If you will not be using the phono input, this input can be converted to a standard line level input. See the "Converting the Phono/Line Input" section of this manual. The following information covers using the 11 input as a phono input.

Plug the cable from the turntable into the appropriate left and right phono inputs. If the turntable has a "ground" wire connect it to the screw terminal 10 to the left of the Phono inputs. It will help prevent hum and noise.

Line Level Inputs 12

The CD, Tuner, and Aux inputs of the RC-06 are "line level" inputs. These are for connecting components such as CD players, Hi Fi or NICAM Stereo video cassette recorders, tuners, Laser Disc players or the analog output from a CD ROM drive.

The Left and Right channels are labeled and should be connected to the corresponding channels of the source component. The Left connectors are white, the Right connectors are red. Use high quality RCA cables for connecting input source components to the RC-06. Ask your authorized Rotel dealer for advice about cables.

Phono/Line Input Conversion [See Figure 2 for conversion jumper locations.]

The Phono/Line input is set at the factory for phono input operation. If you do not use the phono input and need another line level input, this input can be converted to a standard line level input.

In order to convert the input for line level usage, four "jumper" connectors inside the RC-06 must be moved from one set of pins to another. This task should be done by a qualified technician. See your authorized Rotel dealer.

Resetting Jumpers

Before opening the RC-06 cabinet to reset the jumpers, the power cord must be unplugged from the wall. DO NOT OPEN THE CABINET OF THE RC-06 BEFORE THE POWER CORD HAS BEEN UNPLUGGED FROM THE WALL. FAILURE TO DO SO WILL EXPOSE YOU TO HAZARDOUS VOLTAGES.

After the power cord has been unplugged, remove the screws that hold the cabinet cover in place and slide the cover off. Locate the four jumper pin blocks near the Phono/Line input labeled SW1, SW2, SW3 and SW4. The factory standard (phono) position of the jumpers is on pins 2 and 3 of each block. To convert the RC-06 Phono/Line input to a line type input move all four jumpers so they are on pins 1 and 2 of each jumper pin block. Replace the cover of the cabinet. **Do not plug the RC-06 power cord back into the wall outlet until the cabinet cover has been replaced.**

Recorder Connections 13

[See Figure 3.]

The Tape inputs and outputs can be connected to any record/playback device that accepts standard line level analog input and output signals. Typically that will be a conventional tape recorder.

When connecting a recorder to the RC-06 remember that the outputs of the recorder must be connected to the tape inputs of the RC-06. Similarly the tape outputs of the RC-06 must be connected to the inputs of the recorder. As with other sources be sure to connect the Left and Right channels of each device to the proper channels on the associated components. Use high quality connecting cables to prevent loss of sound quality.

NOTE: The Tape Outputs are not affected by the Volume or Balance controls. They receive a fixed level signal.

Output Connections 14

[See Figure 3.]

The RC-06 has RCA-type output connectors that are compatible with the inputs of most power amplifiers. Use high quality cables and be sure to connect the Left and Right channel outputs of the RC-06 to the correct channels of the amplifier.

There are two sets of outputs on the RC-06. The second set of outputs may be used in custom system configurations to drive a second power amplifier or to supply a signal to a special signal processor.

NOTE: Changes to the settings of the Volume and Balance controls affect the signal from the Preamp Outputs.

Phones Output 3

The Phones output allows you to connect headphones for private listening. This output accommodates standard stereo phone 3.5 mm (1/8") plugs. Plugging in a set of headphones does not cut off the signal to the outputs. The settings of the Function Selector and the Tape Monitor Control determines which source is heard. To listen to or monitor the component connected to the Tape input set the Monitor Control to the Tape position. For all other inputs leave the Monitor Control in the Source position and select the source you want to listen to with the front panel Function Selector or press the corresponding source button on the remote control.

NOTE: Because the sensitivity of headphones and the other components in the system can vary widely, always reduce the volume level before connecting or disconnecting headphones.

Media Player 4

A 3.5mm (1/8") stereo input socket for a "Media Player" is provided on the front of the amplifier and is selected by setting the function control to (AUX2). Any portable stereo cassette, compact disc player or hard disc playback device can be connected via this input. If the device you are connecting has its output via the headphone socket then note that you must adjust the volume control on the player for sound to be heard. Should the sound be loud and distorted turn down the volume on the player and if it is only just audible through the speakers even when the amplifier volume control is turned up fairly high then adjust the volume control on the player.

NOTE: When the 3.5mm (mini jack) is inserted into the Media Player socket the rear input called AUX2 is disconnected. Removing the 3.5mm plug from the Media player socket will allow the rear AUX2 input to function.

Audio Controls

Volume Control 6 22

Turn the controls clockwise to increase the volume, or counterclockwise to decrease the volume. Or use the remote control volume buttons. Press the + button to increase the volume, or the - button to decrease the volume.

Balance Control 7

The Balance Control adjusts the left-to-right balance of the sound output. Normally the control should be left in the center position. In some situations, typically when the main listening position is not ideally centered between the speakers, it may be necessary to adjust the control to achieve proper left-to-right balance. Turning the control counter-clockwise shifts the sound balance to the left. Turning the control clockwise shifts the sound balance to the right.

Function Control 9 20

The Function control selects the input signal source. Turn the Function control to the source you want to listen to. Or press the corresponding source button on the remote control.

The signal selected by the Function control is the one you hear, as long as the Monitor control is set to the Source position. (See the following section.) The signal selected by the Function control also goes to the Tape Outputs.

Monitor Control 8

When the Monitor Control is set to the Source position, the signal you hear, and which goes to the Outputs, is selected by the Function Control. To listen to the signal from a recorder connected to the Tape Inputs, set the Monitor Control to the Tape position. When the Monitor Control is in the Tape position, the signal from the Tape Input also goes to the Outputs.

The signal that goes to the Tape Output is always selected by the Function Control. When you are recording with a unit that has monitoring capabilities, you can listen to the sound just recorded by setting the Monitor Control to the Tape position.

Mute Control 19

Remote Only

To temporarily mute the sound of the system press the Mute Button on the RR-AT94 remote. The volume Control LED blinks when the sound is muted. Press the button again to return the sound volume to the original level.

IR Inputs and Outputs

External Remote Input 15

This 3.5 mm mini-jack (labeled EXT REM IN) receives command codes from an industry-standard infrared receivers (Xantech, etc.) located in the main listening room. This feature is useful when the unit is installed in a cabinet and the front-panel sensor is blocked. Consult your authorized Rotel dealer for information on external receivers and the proper wiring of a jack to fit the mini-jack receptacle.

NOTE: The IR signals from the EXTERNAL REMOTE IN jack can be relayed to source components using external IR emitters or hardwired connections from the IR OUT jacks.

IR Output 16

The IR OUT jack sends IR signals received at the EXTERNAL REM IN jack to an infrared emitter, or to Rotel CD players, cassette decks, or tuners with a compatible rear panel IR connector. This allows you to use IR control features to operate other components when the IR sensors on those components are blocked or obstructed by installation in a cabinet.

See your authorized Rotel dealer for information on IR repeater systems.

NOTE: The EXT REM IN jack located next to the IR OUTPUT jack is for use with an external IR sensor which duplicates the front panel IR sensor.

12 Volt Trigger Outlet 17

Some audio components can be turned on automatically when they receive a 12V turn on "signal". The 12V Trigger Outputs of the RC-06 provide the required signal. Connect compatible components to the RC-06 with a conventional 3.5mm miniplug cable. When the RC-06 is in Standby mode, the trigger signal is interrupted, so the components controlled by it are turned off.

Troubleshooting

Most difficulties in audio systems are the result of incorrect connections, or improper control settings. If you encounter problems, isolate the area of the difficulty, check the control settings, determine the cause of the fault and make the necessary changes. If you are unable to get sound from the RC-06 refer to the suggestions for the following conditions:

Power Indicator Is Not Lit

The Power Indicator should be lit whenever the RC-06 is plugged into the wall power outlet. If it does not light, test the power outlet with another electrical device, such as a lamp. Be sure the power outlet being used is not controlled by a switch that has been turned off.

Fuse Replacement

If another electrical device works when plugged into the power outlet, but the Power Indicator of the RC-06 does not light when plugged into the same outlet and the Power Switch is pushed in, it indicates that the internal power fuse may have blown. If you believe this has happened, contact your authorized Rotel dealer to get the fuse replaced.

No Sound

Check the signal source to see if it is functioning properly. Make sure the cables from the signal source to the RC-06 inputs are connected properly. Be sure the Function Control and Monitor Control are properly set. Check the wiring between the RC-06 and the power amplifier. Be sure the power amplifier is on and the speakers are properly connected. If the power amplifier has level controls be sure they are set properly.

Specifications

Total Harmonic Distortion (20 Hz-20 kHz)	< 0.004%
Intermodulation Distortion (60 Hz : 7 kHz, 4:1)	< 0.004% at 1V output
Frequency Response	
Phono Input (MM)	20Hz-20kHz, ± 0.5 dB
Line Level Inputs	4Hz-100kHz, ± 3 dB
Input Sensitivity / Impedance	
Phono Input (MM)	1.2mV / 68 kOhms
Line Level Inputs	150 mV / 24 kOhms
Input Overload	
Phono Input (MM)	160mV
Line Level Inputs	5V
Output Level / Impedance	1 V / 100 Ohms
Usable Headphone Impedance	8 - 2,000 Ohms
Signal to Noise Ratio (IHF "A" weighted)	
Phono Input (MM)	70 dB
Line Level Inputs	100 dB
Power Requirements	
USA Version	120 Volts, 60 Hz
European Version	230 Volt, 50 Hz
Power Consumption	10 Watts
Dimensions (W x H x D)	437 x 72 x 328 mm
	17 ¹ / ₈ x 2 ⁷ / ₈ x 12 ¹⁵ / ₁₆ "
Front Panel Height	60mm
Weight (net)	4.3 kg, 9.5 lbs.

All specifications are accurate at the time of printing.
Rotel reserves the right to make improvements without notice.

Instructions importantes concernant la sécurité

ATTENTION : Il n'y a à l'intérieur aucune pièce susceptible d'être modifiée par l'utilisateur. Adressez-vous impérativement à une personne qualifiée.

ATTENTION : Pour réduire tout risque d'électrisation ou d'incendie, ne pas exposer l'appareil à une source humide, ou à tout type de risque d'éclaboussure ou de renversement de liquide. Ne pas poser dessus d'objet contenant un liquide, comme un verre, un vase, etc. Prenez garde à ce qu'aucun objet ou liquide ne tombe à l'intérieur de l'appareil par ses orifices de ventilation. Si l'appareil est exposé à l'humidité ou si un objet tombe à l'intérieur, débranchez-le immédiatement de son alimentation secteur, et adressez-vous immédiatement et uniquement à une personne qualifiée et agréée.

Tous les conseils de sécurité et d'installation doivent être lus avant de faire fonctionner l'appareil. Conservez soigneusement ce livret pour le consulter à nouveau pour de futures références.

Tous les conseils de sécurité doivent être soigneusement respectés. Suivez les instructions. Respectez les procédures d'installation et de fonctionnement indiquées dans ce manuel.

L'appareil doit être nettoyé uniquement avec un chiffon sec ou un aspirateur.

L'appareil doit être placé de telle manière que sa propre ventilation puisse fonctionner, c'est-à-dire avec un espace libre d'une dizaine de centimètres minimum autour de lui. Il ne doit pas être posé sur un fauteuil, un canapé, une couverture ou toute autre surface susceptible de boucher ses orifices d'aération ; ou placé dans un meuble empêchant la bonne circulation d'air autour des orifices d'aération.

Cet appareil doit être placé loin de toute source de chaleur, tels que radiateurs, chaudières, bouches de chaleur ou d'autres appareils (y compris amplificateurs de puissance) produisant de la chaleur.

Cet appareil doit être branché sur une prise d'alimentation secteur, d'une tension et d'un type conformes à ceux qui sont indiqués sur la face arrière de l'appareil.

Brancher l'appareil uniquement grâce au cordon secteur fourni, ou à un modèle équivalent. Ne pas tenter de modifier ou changer la prise. Notamment, ne pas tenter de supprimer la prise de terre (troisième broche de la prise) si celle-ci est présente. Si la prise n'est pas conforme à celles utilisées dans votre installation électrique, consultez un électricien agréé. Ne pas utiliser de cordon rallonge.

Prendre garde à ce que ce cordon d'alimentation ne soit pas pincé, écrasé ou détérioré sur tout son trajet, à ce qu'il ne soit pas mis en contact avec une source de chaleur. Vérifiez soigneusement la bonne qualité des contacts, à l'arrière de l'appareil comme dans la prise murale.

La prise d'alimentation secteur constitue le moyen radical de déconnexion de l'appareil. Elle doit donc rester en permanence accessible.

L'appareil doit être immédiatement éteint, débranché puis retourné au service après-vente agréé dans les cas suivants :

- Le câble d'alimentation secteur ou sa prise est endommagé.
- Un objet est tombé, ou du liquide a coulé à l'intérieur de l'appareil.
- L'appareil a été exposé à la pluie.
- L'appareil ne fonctionne manifestement pas normalement.
- L'appareil est tombé, ou le coffret est endommagé.

Utilisez un câble de type Classe 2 pour la liaison avec les enceintes acoustiques, afin de garantir une installation correcte et de minimiser les risques d'électrocution.

Utilisez uniquement un support, meuble, rack, étagère suffisamment solide pour supporter le poids de l'appareil. N'utilisez pas de meuble mobile ou risquant de se renverser.



Ce symbole signifie que cet appareil bénéficie d'une double isolation électrique. Sa prise d'alimentation n'a pas besoin d'être reliée à la terre ou à une masse particulière.

ATTENTION
RISQUE D'ÉLECTROCUTION
NE PAS OUVRIR

ATTENTION : POUR RÉDUIRE LE RISQUE D'ÉLECTROCUTION, NE PAS RETIRER LE CAPOT. IL N'Y A À L'INTÉRIEUR AUCUNE PIÈCE SUSCEPTIBLE D'ÊTRE MODIFIÉE PAR L'UTILISATEUR. EN CAS DE PROBLÈME, ADRESSEZ-VOUS À UN RÉPARATEUR AGRÉÉ.

L'éclair dans un triangle équilatéral indique la présence interne de tensions électriques élevées susceptibles de présenter des risques graves d'électrocution.

Le point d'exclamation dans un triangle équilatéral indique à l'utilisateur la présence de conseils et d'informations importantes dans le manuel d'utilisation accompagnant l'appareil. Leur lecture est impérative.

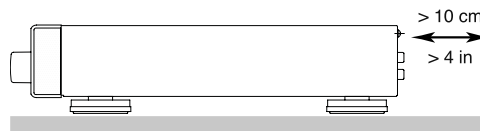
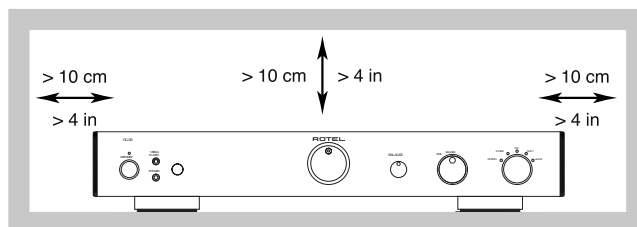

Tous les appareils Rotel sont conçus en totale conformité avec les directives internationales concernant les restrictions d'utilisation de substances dangereuses (RoHS) pour l'environnement, dans les équipements électriques et électroniques, ainsi que pour le recyclage des matériaux utilisés (WEEE, pour Waste Electrical and Electronic Equipment). Le symbole du conteneur à ordures barré par une croix indique la compatibilité avec ces directives, et le fait que les appareils peuvent être correctement recyclés ou traités dans le respect total de ces normes.

Sommaire

Figure 1: Commandes et branchements	3
Figure 2: Cavaliers de l'entrée Phono/Ligne	3
Figure 3: Branchements des entrées et des sorties	4
Instructions importantes concernant la sécurité	10
Au sujet de Rotel	11
Démarrage	11
La télécommande RR-AT94	11
Capteur 5	12
Quelques précautions	12
Disposition	12
Câbles	12
Alimentation secteur et mise sous tension ..	12
Prise d'alimentation secteur 1a	12
Interrupteur de mise sous tension 1 z1 et interrupteur marche/mise en veille z	12
Branchement des signaux en entrée	13
Entrée Phono 11 et Prise de masse 10	13
Entrées niveau Ligne 12	13
Conversion de l'entrée Phono/Ligne	13
Remise en place des cavaliers	13
Branchements de l'enregistreur 13	13
Prises de sortie 14	13
Prise casque 3	14
Media Player 4	14
Commandes audio	14
Contrôle de volume 6 z2	14
Contrôle de BALANCE 7	14
Sélecteur de source FUNCTION 9 z0	14
Contrôle Monitor 8	14
Silence (Mute control) 19	14
Entrées et sorties IR (infrarouge)	14
Entrée de télécommande externe 15	14
Sortie IR 16	14
Prise de commutation	
TRIGGER 12 V 17	15
Problèmes de fonctionnement	15
La diode Power ne s'allume pas	15
Remplacement du fusible	15
Pas de son	15
Spécifications	15

Au sujet de Rotel

C'est une famille de passionnés de musique qui a fondé Rotel, il y a maintenant plus de 40 ans. Pendant toutes ces années, leur passion ne s'est jamais éteinte et tous les membres de la famille se sont toujours battus pour fabriquer des appareils présentant un exceptionnel rapport musicalité-prix, suivis en cela par tous les employés.

Les ingénieurs travaillent toujours en équipe réduite, écoutant et peaufinant soigneusement chaque appareil pour qu'il corresponde parfaitement à leurs standards musicaux. Ils sont libres de choisir n'importe quels composants dans le monde entier, uniquement en fonction de leur qualité. C'est ainsi que vous trouvez dans les appareils Rotel des condensateurs britanniques ou allemands, des transistors japonais ou américains, tandis que tous les transformateurs toriques sont directement fabriqués dans une usine Rotel.

L'excellente réputation musicale des appareils Rotel a été saluée par la plupart des magazines spécialisés ; ils ont reçu d'innombrables récompenses, et sont choisis par de nombreux journalistes critiques du monde entier, parmi les plus célèbres, ceux qui écoutent de la musique quotidiennement. Leurs commentaires restent immuables : Rotel propose toujours des maillons à la fois musicaux, fiables et abordables.

Mais plus que tout, Rotel vous remercie pour l'achat de cet appareil, et souhaite qu'il vous apporte de nombreuses heures de plaisir musical.

Pour démarrer

Merci d'avoir acheté ce préamplificateur stéréo Rotel RC-06. Il a été spécialement conçu pour vous fournir des heures et des heures de plaisir musical en tant que cœur d'une chaîne haute-fidélité de très haute qualité.

Le RC-06 est un préamplificateur très complet, de très hautes performances. Les différents aspects de sa conception ont été réalisés de manière à reproduire toute la dynamique comme les plus subtiles nuances de la musique. Le RC-06 est entre autres équipé d'une alimentation entièrement régulée, utilisant un transformateur torique spécialement fabriqué pour Rotel et des condensateurs « slit-foil » également uniques en leur genre. La faible impédance de cette alimentation assure une énorme réserve de puissance, capable de faire face aux exigences les plus élevées. Cette conception est évidemment plus coûteuse, mais elle est essentielle pour le respect de la musique.

Les circuits imprimés possèdent des pistes parfaitement symétriques. Elles préservent ainsi parfaitement l'intégrité « temporelle » de la musique. Les composants utilisés sont par exemple des résistances à film métallique et des condensateurs au polystyrène ou polypropylène sur tous les points critiques du trajet du signal. Les plus infimes détails ont été analysés avec soin, afin que rien ne vienne détruire l'exceptionnelle musicalité de ce préamplificateur.

Les principales fonctions du RC-06 sont faciles à comprendre et à utiliser. Elles ne diffèrent en rien de celles d'une chaîne haute-fidélité traditionnelle. Branchez simplement les sources et écoutez !

La télécommande RR-AT94

La plupart des commandes est accessible soit directement en face avant, soit à partir de la télécommande fournie RR-AT94. Lors de la description des fonctions, les références aux touches et commandes correspondantes sont indiquées dans les deux cas. Par exemple, pour régler le volume sonore, vous pouvez soit utiliser le bouton de la face avant **6**, soit les touches de la télécommande **z2**.

Voir le paragraphe « Entrées et sorties IR » pour de plus amples informations sur les possibilités d'extension de télécommande par infrarouge du système.

NOTE : Retirez les piles de la télécommande si vous n'utilisez pas celle-ci pendant une longue période. Ne laissez jamais des piles usées dans la télécommande. Des piles usagées peuvent montrer des coulées de liquide corrosif susceptible d'endommager définitivement la télécommande.

NOTE : La RR-AT94 peut aussi être utilisée pour commander les fonctions de base d'autres maillons Rotel, incluant des tuners, lecteurs de CD et lecteurs de DVD.

Pour faire fonctionner un Tuner Rotel —

- 1) Sélectionnez la fonction Tuner de la RR-AT94.
- 2) Pressez les touches « Power » et « 1 » (RT-06) ou « 2 » (RT-940AX).
- 3) Pressez la touche désirée pour la fonction voulue sur le tuner.

Pour faire fonctionner un Lecteur de CD Rotel —

Sélectionnez la fonction CD de la RR-AT94.

Pour faire fonctionner un Lecteur de DVD Rotel —

Sélectionnez la fonction AUX 1 de la RR-AT94.

Capteur **5**

Ce capteur reçoit les signaux infrarouge envoyés par la télécommande. Ne pas l'obstruer ou le rendre invisible pour la télécommande, sinon celle-ci ne fonctionnera pas correctement. Le fonctionnement de la télécommande peut également présenter des problèmes si ce capteur est exposé à une lumière trop vive, particulièrement les rayons du soleil. Certains types d'éclairages, comme les lampes à halogène, qui émettent beaucoup d'infrarouge, peuvent également entraîner des interférences. Enfin, la télécommande RR-AT94 ne fonctionnera pas correctement si ses piles sont trop faibles.

Quelques précautions

ATTENTION : afin d'éviter tout dommage à l'appareil, éteignez TOUS les maillons du système avant de procéder au moindre branchement d'un câble. Ne remettez pas les appareils sous tension sans avoir vérifié que tous les branchements ont été correctement effectués. Vérifiez notamment les câbles des enceintes acoustiques : il ne doit pas y avoir de brins susceptibles de créer des courts-circuits d'une prise à l'autre, ou sur le boîtier de l'amplificateur.

Veillez lire ce manuel d'utilisation très soigneusement. Il vous donne toutes les informations nécessaires aux branchements et fonctionnement du RC-06. Si vous vous posez encore des questions, n'hésitez pas à contacter immédiatement votre revendeur agréé Rotel.

Conservez soigneusement l'emballage du RC-06. Il constitue le meilleur et le plus sûr moyen pour le transport futur de votre nouvel appareil, afin d'éviter tout dommage sérieux à celui-ci.

Remplissez et envoyez le coupon d'enregistrement fourni dans l'emballage du RC-06. Conservez la facture de votre appareil : c'est la meilleure preuve de votre propriété et de la date réelle d'achat. Elle sera nécessaire pour mettre éventuellement en jeu la garantie.

Disposition

Comme tous les appareils traitant des signaux relativement faibles, le RC-06 est sensible à son environnement immédiat. Évitez de le placer sur d'autres maillons. Éloignez les câbles de modulation sonore des câbles d'alimentation secteur. Vous éviterez ainsi l'apparition éventuelle de ronflements parasites.

Le RC-06 dégage un peu de chaleur pendant son fonctionnement, ce qui est normal. Ne posez donc pas d'autres maillons (ou objets) sur lui. Ne bloquez pas ses ouïes supérieures de refroidissement. Il doit y avoir environ 10 cm de dégagement au-dessus de lui pour permettre le bon fonctionnement de sa ventilation.

N'oubliez pas non plus, lors de son installation, de prendre en considération son poids. L'étagère ou le support utilisés doivent être suffisamment robustes et rigides : dans ce domaine, le sens commun s'applique. Nous vous recommandons d'ailleurs, à ce sujet, d'acquiescer un de ces meubles spécialement conçus pour les chaînes haute-fidélité. Votre revendeur vous donnera toutes les informations nécessaires à ce sujet.

Câbles

Vérifiez que les câbles d'alimentation secteur d'une part, les câbles de modulation analogique d'autre part, et enfin les câbles transportant un signal numérique soient bien éloignés les uns des autres. Cela pour éviter toute interférence susceptible de générer des bruits parasites. N'utiliser que des câbles de très bonne qualité, soigneusement blindés. Votre revendeur agréé Rotel est en mesure de vous donner tous les conseils nécessaires quant au choix de câbles de bonne qualité.

Alimentation secteur et mise sous tension

Prise d'alimentation secteur **1a**

Le RC-06 ne demande pas des niveaux de courant élevés lors de son utilisation. Cependant, nous vous conseillons vivement de ne le brancher que directement, dans une prise murale munie de deux broches. N'utilisez pas de câble rallonge. Une prise multiple pourra éventuellement être utilisée, mais seulement si elle possède la capacité en courant (ampères) demandée par le RC-06 et les autres appareils branchés dessus.

Votre RC-06 a été configuré en usine pour la tension d'alimentation secteur du pays pour lequel il est prévu (120 ou 230 volts, fréquence 50 ou 60 Hz). Cette valeur est indiquée sur une étiquette, en face arrière.

NOTE : i vous devez déménager dans un autre pays, il est possible de modifier l'alimentation du RC-06. Ne tentez pas d'effectuer cette transformation vous-même. Elle nécessite une intervention interne présentant des risques d'électrocution si certaines précautions ne sont pas respectées. Consultez directement un revendeur agréé Rotel pour connaître la procédure à suivre.

Si vous vous absentez pendant une longue période (un mois ou plus), nous vous conseillons de débrancher la prise murale d'alimentation.

Interrupteur de mise sous tension **1** **Z1** et interrupteur marche/mise en veille **2**

Pressez la touche repérée « Power » pour mettre le RC-06 en service. La diode correspondante s'allume simultanément. Une seconde pression sur cette même touche éteint le RC-06; ses indicateurs visuels, diode et bouton de volume, s'éteignent également.

Consultez aussi le paragraphe sur la sortie de commutation « Trigger 12 V » pour connaître les possibilités d'allumage/extinction d'autres maillons de votre système, simultanément au RC-06.

Branchement des signaux en entrée

[Voir figure 3]

NOTE : Pour éviter tout bruit parasite susceptible d'endommager les enceintes acoustiques, assurez-vous que tout le système est éteint avant d'effectuer le moindre branchement.

Entrée Phono ¹¹ et Prise de masse ¹⁰

Cette prise est configurée en usine pour fonctionner comme entrée Phono. Mais elle peut être modifiée pour accepter un signal haut niveau, et donc être transformée en entrée Ligne supplémentaire. Voir le paragraphe « Conversion de l'entrée Phono/Ligne » plus loin dans ce manuel. Les informations qui suivent concernent l'utilisation effective de cette prise en entrée Phono, avec une platine tourne-disque.

Branchez le câble en provenance de la platine tourne-disque dans les prises appropriées gauche et droite repérées Phono. Si la platine TD possède un câble de masse, branchez celui-ci dans la borne à vis spéciale ¹⁰ à gauche des prises Phono. Cela élimine un éventuel ronflement.

Entrées niveau Ligne ¹²

Les entrées repérées CD, Tuner et Aux du RC-06 sont des entrées « Niveau Ligne ». Elles vous permettent de brancher des sources comme les lecteurs de CD, les magnétoscopes stéréo, les tuners, les sections audio des lecteurs LaserDisc ou de DVD, ou même la sortie analogique d'un lecteur de CD-ROM.

Les canaux gauche et droit sont clairement repérés et doivent être branchés sur les canaux correspondants de chaque source. Les prises gauches sont de couleur blanche, les prises droites sont de couleur rouge. N'utilisez que des câbles d'excellente qualité pour relier les sources au RC-06. Contactez à ce sujet votre revendeur agréé Rotel.

Conversion de l'entrée Phono/Ligne

[Voir la figure 2 pour localiser la position des cavaliers de conversion]

L'entrée repérée Phono/Ligne est configurée en usine comme entrée Phono. Si vous ne possédez pas de platine tourne-disque et souhaitez bénéficier d'une entrée Ligne haut niveau supplémentaire, cette entrée peut être convertie en entrée Ligne standard.

Pour ce faire, il y a à l'intérieur de l'appareil quatre connecteurs sous forme de « cavaliers », qui doivent passer d'une série de broches de connexion à une autre. Cette opération ne doit être réalisée que par un technicien agréé et qualifié. Contactez pour cela votre revendeur Rotel.

Remise en place des cavaliers

Avant d'ouvrir le capot du RC-06, sa prise d'alimentation secteur doit être débranchée de la prise secteur murale. NE JAMAIS TENTER D'OUVRIR LE CAPOT DE L'APPAREIL TANT QUE CELUI-CI EST ENCORE BRANCHÉ SUR L'ALIMENTATION SECTEUR. VOUS RISQUEZ DANS LE CAS CONTRAIRE UNE ÉLECTROCUTION MORTELLE.

maintiennent le capot en place, puis faites glisser celui-ci délicatement. Repérez les quatre cavaliers, près de l'entrée Phono/Ligne, repérés respectivement SW1, SW2, SW3 et SW4. La position d'origine en usine (configuration entrée Phono) utilise les broches 2 et 3 de chaque bloc. Pour convertir l'entrée en entrée Ligne, déplacez les quatre cavaliers de telle manière qu'ils utilisent les broches repérées 1 et 2, pour chaque bloc. Remplacez ensuite le capot de l'appareil. **Ne jamais rebrancher la prise d'alimentation secteur du RC-06 tant que son capot n'a pas été remis en place et revissé.**

Branchements de l'enregistreur ¹³

[Voir figure 3]

Les entrées et sorties repérées Tape peuvent être branchées sur n'importe quel enregistreur acceptant et produisant des signaux audio analogiques de niveau Ligne. Ce sera un magnétophone à bandes, ou un magnétocassette, ou un DAT ou MiniDisc utilisés sur leurs entrées et sorties analogiques.

Souvenez-vous que les sorties du RC-06 doivent être branchées sur les entrées enregistrement de l'enregistreur ; inversement, les entrées du RC-06 seront reliées sur les sorties lecture de l'enregistreur. Comme pour les autres maillons, respectez les canaux gauche et droit et n'utilisez que des câbles de très haute qualité.

NOTE : Les sorties repérées Tape ne sont pas affectées par les réglages de volume ou balance. Elles reçoivent toujours un signal fixe.

Prises de sortie ¹⁴

[Voir figure 3]

Le RC-06 possède un jeu de prises RCA de sortie, compatibles avec les prises d'entrée de la très grande majorité des amplificateurs de puissance du marché. N'utilisez que du câble de liaison de très haute qualité, et vérifiez bien que vous n'intervertissez pas les canaux gauche et droit par rapport à l'amplificateur de puissance.

Il y a deux paires de prises de sortie sur le RC-06. La seconde paire de prises peut être utilisée dans certaines installations particulières, par exemple pour alimenter un second amplificateur de puissance stéréo ou pour envoyer le signal de sortie vers un processeur sonore particulier.

NOTE : Des modifications des réglages de volume ou de balance affectent les sorties préamplificatrices repérées "Preamp Outputs".

Prise casque 3

La prise casque permet une écoute au casque privée. Cette prise est au standard jack stéréo 3,5 mm. Le branchement d'un casque ne coupe pas pour autant le signal sur les sorties principales du RC-06. Les réglages de la commande Fonction, et/ou Tape Monitor déterminent quelle source est écoutée au casque. Pour écouter un enregistrement en cours ou effectué, utilisez la position Tape. La touche Fonction vous permet sinon de sélectionner la source branchée sur l'entrée choisie correspondante. Vous pouvez aussi presser la touche correspondant à la source désirée, sur la télécommande.

NOTE : *Parce que la sensibilité des enceintes acoustiques et celle des casques peut varier dans de fortes proportions, toujours réduire le niveau sonore avant de brancher ou débrancher un casque d'écoute.*

Media Player 4

Une prise jack stéréo 3,5 mm « Media Player », pour « Lecteur audio » (baladeur MP3, par exemple), est disponible sur la façade, et sélectionnée sur le sélecteur de source en position AUX2. N'importe quel lecteur de cassette portable, lecteur de disque ou disque dur peut être branché sur cette prise. N'oubliez pas, éventuellement, de régler le niveau sonore sur cette source portable pour le bon fonctionnement de cette entrée. Si le son est trop fort, avec beaucoup de distorsion, baissez le niveau sonore directement sur cette source. Au contraire, augmentez le volume sur la source si vous n'entendez que très faiblement le son au travers des enceintes, le bouton de volume du RC-06 étant déjà réglé à une valeur élevée.

NOTE : *Lorsque vous insérez une prise jack stéréo 3,5 mm, la commutation sur cette prise Media Player est automatique, entraînant simultanément la coupure de la source éventuellement branchée sur les prises repérées (AUX 2) en face arrière.*

Commandes audio

Contrôle de volume 5 22

La rotation dans le sens des aiguilles d'une montre du bouton de volume augmente le niveau sonore, et la rotation dans le sens inverse des aiguilles d'une montre le diminue. Vous pouvez aussi utiliser les touches de la télécommande 22. Pressez la touche + pour augmenter le volume sonore, et la touche - pour diminuer le volume sonore.

Contrôle de BALANCE 7

Ce contrôle permet d'ajuster la balance gauche-droite du signal sonore. Normalement, cette commande doit se trouver en position centrale, à zéro. Dans certaines situations, généralement lorsque la position d'écoute n'est pas parfaitement centrée entre les deux enceintes acoustiques, il peut être nécessaire de modifier plus ou moins cet équilibre central. Une rotation dans le sens contraire des aiguilles d'une montre privilégie le canal de gauche. Dans le sens des aiguilles d'une montre, le niveau augmente sur le canal de droite.

Sélecteur de source en écoute Fonction 9 20

Ce sélecteur repéré « Fonction » permet de choisir la source que l'on désire écouter, et celle qui est également envoyée sur les sorties préampli tant que le contrôle Monitor reste réglé sur sa position « Source ». (Voir le paragraphe suivant).

Le signal sélectionné via cette touche Fonction est envoyé à la fois sur les sorties Préampli et les sorties Enregistrement (Tape Outputs) (voir le paragraphe suivant). Tournez le sélecteur de source de la façade sur la source que vous désirez écouter, ou pressez la touche correspondant à la source désirée, sur la télécommande.

Contrôle Monitor 8

Lorsque cette commande est laissée sur sa position repérée « Source », le signal que vous entendez est celui sélectionné sur la commande Fonction (Fonction). Pour écouter le signal en provenance d'un magnétophone branché sur les prises « Tape », basculez le contrôle Monitor sur sa position « Tape ».

Le signal envoyé sur les prises repérées « Tape Output » est toujours sélectionné par la commande Fonction. Lorsque vous enregistrez avec un magnétophone disposant de la fonction Monitoring (écoute directe pendant l'enregistrement), vous pouvez écouter le son

qui vient tout juste d'être enregistré en plaçant le contrôle Monitor sur cette position « Tape ».

Silence (Mute control) 19

Sur la télécommande uniquement

Pour couper temporairement le son du système, pressez la touche repérée « Mute » sur la télécommande RR-AT94. La diode Control clignote tant que le son est coupé. Pressez de nouveau sur cette touche pour rétablir le volume sonore exactement au niveau où il se trouvait au préalable.

Entrées et sorties IR (infrarouge)

Entrée de télécommande externe 15

Cette prise jack 3,5 mm (repérée EXT REM IN) reçoit les codes de commande de n'importe quel récepteur infrarouge du commerce (Xantech, etc.) placé dans la pièce principale. Cette caractéristique est très utile si l'appareil est placé dans un meuble rendant invisible son capteur intégré. Consultez votre revendeur agréé Rotel pour de plus amples informations sur ces récepteurs-émetteurs infrarouge externes, et pour connaître le câblage correct de la prise d'entrée correspondante.

NOTE : *Les signaux IR envoyés sur la prise EXTERNAL REMOTE IN peuvent être relayés via des maillons sources utilisant des émetteurs IR externes, ou via des connexions câblées depuis les prises repérées IR OUT.*

Sortie IR 16

La prise repérée IR OUT renvoie les signaux infrarouge reçus sur la prise EXTERNAL REM IN, vers un émetteur infrarouge, ou les lecteurs de CD, magnétocassettes ou tuners Rotel possédant sur leur face arrière une prise IR adaptée. Cela permet, en renvoyant les codes infrarouge, de piloter d'autres maillons alors que les récepteurs infrarouge de ceux-ci sont obstrués ou invisibles.

Consultez votre revendeur agréé Rotel pour de plus amples informations sur ces systèmes de répéteurs infrarouge.

NOTE : *La prise EXT REM IN placée juste à côté de la prise IR OUTPUT est utilisable avec des capteurs IR externes qui dupliquent purement et simplement le capteur-récepteur intégré dans la face avant.*

Prise de commutation TRIGGER 12 V

Certains maillons audio peuvent être allumés automatiquement en recevant simplement un « signal » composé d'une tension de 12 volts. Les deux prises « 12V Trigger » du RC-06 fournissent cette tension. Reliez-les aux entrées correspondantes adaptées d'autres maillons via des câbles avec prises jack 3,5 mm. Lorsque le RC-06 est en mode de veille Standby, cette tension Trigger est coupée, ce qui a pour effet d'éteindre simultanément tous les maillons reliés de cette manière au RC-06.

Problèmes de fonctionnement

La majorité des problèmes survenant dans une installation haute-fidélité est due à de mauvais branchements, ou à une mauvaise utilisation d'un ou de plusieurs maillons. Si le problème est bien lié au RC-06, il s'agit très certainement d'un mauvais branchement. Voici quelques vérifications de base qui résolvent la majorité des problèmes rencontrés:

L'indicateur Power de mise sous tension ne s'allume pas

Le préamplificateur RC-06 n'est pas alimenté par le secteur. Vérifiez la position de l'interrupteur de mise sous tension POWER (position ON). Vérifiez la qualité des contacts du cordon secteur, et l'alimentation réelle de la prise murale.

Remplacement du fusible

Si un autre appareil électrique fonctionne en étant branché dans la même prise que le RC-06, mais que la diode Standby de ce dernier ne s'allume pas, le fusible de protection interne doit être remplacé. Contactez votre revendeur agréé Rotel qui remplacera immédiatement ce fusible.

Pas de son

Vérifiez qu'un signal sort bien de la source sélectionnée. Vérifiez le bon branchement des câbles entre la source et le RC-06. Vérifiez que le sélecteur Fonction est bien positionné sur la source voulue. Vérifiez aussi les câbles entre le préamplificateur et les enceintes acoustiques.

Spécifications

Distorsion harmonique totale (20 - 20 000 Hz)	< 0,004 %
Distorsion d'intermodulation totale (60 Hz : 7 kHz, 4 :1)	< 0,004 % sortie 1 volt
Réponse en fréquence	
Entrée Phono (MM)	20 Hz – 20 kHz ± 0,5 dB
Entrées niveau Ligne	4 Hz — 100 kHz ± 0,3 dB
Sensibilité/impédance d'entrée	
Entrée Phono (MM)	1,2 mV/68 kilohms
Entrées niveau Ligne	150 mV/24 kilohms
Saturation des entrées	
Entrée Phono (MM)	160 mV
Entrées niveau Ligne	5 V
Niveau de sortie /Impédance	1 volt/100 ohms
Impédance du casque utilisable	8 – 2 000 ohms
Rapport signal/bruit (IHF pondéré A)	
Entrée Phono (MM)	70 dB
Entrées niveau Ligne	100 dB
Alimentation	
Version USA	120 volts, 60 Hz
Version Europe	230 volts, 50 Hz
Consommation maximum	10 watts
Dimensions (L x H x P)	435 x 72 x 328 mm
Hauteur de la façade (pour montage en rack)	60 mm
Poids (net)	4,3 kg

Toutes les spécifications sont certifiées exactes au moment de l'impression.
Rotel se réserve le droit d'améliorer les performances sans préavis.

Wichtige Sicherheitshinweise

Vorsicht: Im Innern des Gerätes befinden sich keine vom Bediener zu wartenden Teile. Alle Service- und Wartungsarbeiten müssen von qualifiziertem Fachpersonal durchgeführt werden.

Vorsicht: Dieses Gerät darf nur in trockenen Räumen betrieben werden. Zum Schutz vor Feuer oder einem elektrischen Schlag dürfen keine Flüssigkeiten in das Gerät gelangen. Stellen Sie keine mit Flüssigkeit gefüllten Vasen auf das Gerät.

Das Eindringen von Gegenständen in das Gehäuse ist zu vermeiden. Sollte dieser Fall trotzdem einmal eintreten, trennen Sie das Gerät sofort vom Netz. Lassen Sie es von einem Fachmann prüfen und die notwendigen Reparaturarbeiten durchführen.

Bitte lesen Sie sich die Bedienungsanleitung vor Gebrauch des Gerätes genau durch. Sie enthält wichtige Sicherheitsvorschriften, die unbedingt zu beachten sind! Bewahren Sie die Bedienungsanleitung so auf, dass sie jederzeit zugänglich ist.

Alle Warnhinweise in dieser Bedienungsanleitung und auf dem Gerät müssen genau beachtet werden. Dadurch können Personen- und Sachschäden vermieden werden. Außer den in der Bedienungsanleitung beschriebenen Handgriffen sind vom Bediener keine Arbeiten am Gerät vorzunehmen.

Reinigen Sie das Gehäuse nur mit einem weichen, trockenen Tuch oder einem Staubsauger.

Bitte stellen Sie sicher, dass um das Gerät ein Freiraum von 10 cm gewährleistet ist. Stellen Sie das Gerät weder auf ein Bett, Sofa, Teppich oder ähnliche Oberflächen, um die Ventilationsöffnungen nicht zu verdecken. Das Gerät sollte nur dann in einem Regal oder in einem Schrank untergebracht werden, wenn eine ausreichende Luftzirkulation gewährleistet ist.

Stellen Sie das Gerät nicht in die Nähe von Wärmequellen (Heizkörper, Wärmespeicher, Öfen oder sonstige wärmeerzeugende Geräte).

Bevor Sie das Gerät in Betrieb nehmen, prüfen Sie, ob die Betriebsspannung mit der örtlichen Netzspannung übereinstimmt. Die Betriebsspannung ist an der Rückseite des Gerätes angegeben.

Schließen Sie das Gerät nur mit dem dazugehörigen zweipoligen Netzkabel an die Wandsteckdose an. Modifizieren Sie das Netzkabel auf keinen Fall. Versuchen Sie nicht, die Erdungs- und/oder Polarisationsvorschriften zu umgehen. Das Netzkabel sollte an eine zweipolige Wandsteckdose angeschlossen werden. Verwenden Sie keine Verlängerungskabel.

Netzkabel sind so zu verlegen, dass sie nicht beschädigt werden können (z.B. durch Trittbelastung, Möbelstücke oder Erwärmung). Besondere Vorsicht ist dabei an den Steckern, Verteilern und den Anschlussstellen des Gerätes geboten.

Sollten Sie das Gerät für eine längere Zeit nicht in Betrieb nehmen, ziehen Sie den Netzstecker aus der Steckdose.

Dieses Gerät sollte, wie andere Elektrogeräte auch, nicht unbeaufsichtigt betrieben werden.

Ist das Gerät z.B. während des Transportes über längere Zeit Kälte ausgesetzt worden, so warten Sie mit der Inbetriebnahme, bis es sich auf Raumtemperatur erwärmt hat und das Kondenswasser verdunstet ist.

Schalten Sie das Gerät sofort aus und ziehen Sie geschultes Fachpersonal zu Rate, wenn:

- das Netzkabel oder der Stecker beschädigt sind,
- Gegenstände bzw. Flüssigkeit in das Gerät gelangt sind,
- das Gerät Regen ausgesetzt war,
- das Gerät nicht ordnungsgemäß funktioniert bzw. eine deutliche Leistungsminderung aufweist,
- das Gerät hingefallen ist bzw. beschädigt wurde.

Verwenden Sie gemäß Class 2 isolierte Lautsprecherkabel, um eine ordnungsgemäße Installation zu gewährleisten und die Gefahr eines elektrischen Schlages zu minimieren.

Stellen Sie das Gerät waagrecht auf eine feste, ebene Unterlage. Es sollte weder auf beweglichen Unterlagen noch Wagen oder fahrbaren Untergestellen transportiert werden.



 Dieses Symbol bedeutet, dass das Gerät doppelt isoliert ist. Es muss daher nicht geerdet werden.



ACHTUNG
GEFAHR EINES ELEKTRISCHEN SCHLAGES. NICHT ÖFFNEN.



ACHTUNG: UM DIE GEFAHR EINES ELEKTRISCHEN SCHLAGES ZU REDUZIEREN, NICHT DIE GEHÄUSEABDECKUNG ENTFERNEN. IM INNERN BEFINDEN SICH KEINE VOM BEDIENER ZU WARTENDEN TEILE. ZIEHEN SIE NUR QUALIFIZIERTES PERSONAL ZU RATE.



Das Blitzsymbol mit Pfeil in einem gleichseitigen Dreieck macht den Benutzer auf das Vorhandensein gefährlicher Spannung im Gehäuse aufmerksam. Diese ist so groß, dass sie für eine Gefährdung von Personen durch einen elektrischen Schlag ausreicht.



Das Ausrufungszeichen in einem gleichseitigen Dreieck weist den Leser auf wichtige Betriebs- und Wartungshinweise in der dem Gerät beiliegenden Literatur hin.

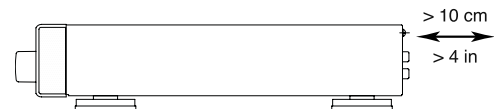
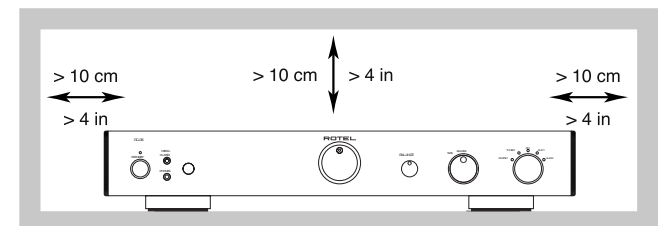

Rotel-Produkte entsprechen den internationalen Richtlinien über die Beschränkung der Verwendung bestimmter gefährlicher Stoffe in Elektro- und Elektronikgeräten (Restriction of Hazardous Substances (kurz RoHS genannt)) und über Elektro- und Elektronik-Altgeräte (Waste Electrical and Electronic Equipment (WEEE)). Die durchgestrichene Mülltonne steht für deren Einhaltung und besagt, dass die Produkte ordnungsgemäß recycelt oder diesen Richtlinien entsprechend entsorgt werden müssen.

Inhaltsverzeichnis

Figure 1: Bedienelemente und Anschlüsse	3
Figure 2: Jumper für PHONO/LINE-Eingang	3
Figure 3: Ein- und Ausgangsanschlüsse	4
Wichtige Sicherheitshinweise	16
Die Firma Rotel	17
Zu dieser Anleitung	17
Fernbedienung RR-AT94	17
Fernbedienungssensor 5	18
Einige Vorsichtsmaßnahmen	18
Aufstellung des Gerätes	18
Kabel	18
Netzspannung und Bedienung	18
Netzeingang 18	18
STANDBY/ POWER-Schalter 1 21	18
und STANDBY-LED 2	18
Eingangssignalanschlüsse	19
PHONO/LINE-Eingang 11 und	
Erdungsanschluss 10	19
Hochpegeleingänge 12	19
Vom Phono- zum Hochpegeleingang	19
Umsetzen der Jumper	19
TAPE-Anschlüsse 13	19
Ausgangsanschlüsse 14	19
Kopfhörerbuchse 3	20
Media Player-Anschluss 4	20
Bedienelemente	20
Lautstärkereglern 6 22	20
Balance-Steller 7	20
FUNCTION-Wahlschalter 9 20	20
MONITOR-Wahlschalter 8	20
MUTE-Taste 19	20
IR-Ein- und -Ausgänge	20
EXT REM IN-Anschluss 15	20
IR OUT-Buchse 16	20
12V TRIGGER OUT-Anschlüsse 17	21
Bei Störungen	21
Die STANDBY-LED leuchtet nicht	21
Austauschen der Sicherung	21
Kein Ton	21
Technische Daten	21

Die Firma Rotel

Die Firma Rotel wurde vor mehr als 40 Jahren von einer Familie gegründet, deren Interesse an Musik so groß war, dass sie beschloss, hochwertigste HiFi-Produkte herzustellen und Musikliebhabern ungeachtet ihres Geldbeutels einen außergewöhnlichen Wert zukommen zu lassen. Ein Ziel, das von allen Rotel-Angestellten verfolgt wird.

Die Ingenieure arbeiten als Team eng zusammen. Sie hören sich jedes neue Produkt an und stimmen es klanglich ab, bis es den gewünschten Musikstandards entspricht. Die eingesetzten Bauteile stammen aus verschiedenen Ländern und wurden ausgewählt, um das jeweilige Produkt zu optimieren. So finden Sie in Rotel-Geräten Kondensatoren aus Großbritannien und Deutschland, Halbleiter aus Japan oder den USA und direkt bei Rotel gefertigte Ringkerntransformatoren.

Rotels guter Ruf wird durch hunderte von Testerfolgen von den angesehensten Testern der Branche, die jeden Tag Musik hören, untermauert. Die Ergebnisse beweisen, dass das Unternehmen sein Ziel konsequent verfolgt hat, mit Equipment hoher Musikalität und Zuverlässigkeit bei gleichzeitig günstigen Preisen.

Wir danken Ihnen für Ihr Vertrauen in die Marke Rotel und wünschen Ihnen viel Hörvergnügen.

Zu dieser Anleitung

Vielen Dank, dass Sie sich für den Rotel-Stereo-Vorverstärker RC-06 entschieden haben. Dieses einzigartige Gerät kann optimal in jedem hochwertigen Audiosystem eingesetzt werden.

Der RC-06 überzeugt durch höchste Wiedergabequalität und ist mit einer Vielzahl von Ausstattungsmerkmalen ausgestattet. Bei seiner Entwicklung wurde besonderer Wert darauf gelegt, den kompletten Dynamikbereich und feinste Nuancen der Musik wiederzugeben. Der RC-06 überzeugt mit einem großzügig dimensionierten Netzteil mit Ringkerntransformator. Dieses niederohmige Netzteil hat extreme Leistungsreserven, die es dem Vorverstärker ermöglichen, die anspruchsvollsten Musiksignale zu verarbeiten. Zwar ist diese Konstruktion teurer in der Herstellung, die Musikwiedergabe jedoch profitiert davon deutlich.

Die Signalwege sind streng symmetrisch gehalten, um Laufzeitunterschiede in den Kanälen zu verhindern. Auf der Platine werden Metallfilmwiderstände und Polystyrol- bzw. Polypropylenkondensatoren eingesetzt, die die Signale klanggetreu übertragen. Alle Aspekte dieser Konstruktion dienen nur dem Ziel der möglichst originalgetreuen Wiedergabe von Musik.

Der RC-06 ist einfach zu installieren und zu bedienen. Sollten Sie bereits Erfahrung mit der Installation anderer Stereosysteme haben, dürften keinerlei Probleme auftreten. Schließen Sie einfach die gewünschten Geräte an und genießen Sie die Musik.

Fernbedienung RR-AT94

Einige Funktionen können sowohl über die Bedienelemente an der Gerätefront als auch über die beiliegende Fernbedienung gesteuert werden. In diesem Fall sind jeweils zwei Hinweiszahlen angegeben. So können Sie die Lautstärke beispielsweise über den Lautstärkereglern an der Gerätefront **6** oder die Tasten auf der Fernbedienung **22** verändern.

Weitere Informationen zu den IR-Anschlussmöglichkeiten des Systems können Sie dem Abschnitt „IR-Ein- und -Ausgänge“ entnehmen.

HINWEIS: Wird die Fernbedienung über einen längeren Zeitraum nicht benutzt, sollten die Batterien herausgenommen werden. Andernfalls kann es durch Auslaufen der Batterien zu einer Beschädigung der Fernbedienung kommen.

HINWEIS: Über die RR-AT94 können die Grundfunktionen bestimmter anderer Rotel-Geräte, einschließlich Tuner, CD- und DVD-Player, gesteuert werden.

Fernbedienung eines Rotel-Tuners:

- 1) Wählen Sie auf der RR-AT94 die Tuner-Funktion.
- 2) Drücken Sie „Power“ und „1“ (RT-06) oder „2“ (RT-940AX).
- 3) Drücken Sie die Taste für den Tuner-Betrieb.

Fernbedienung eines Rotel-CD-Players:

Wählen Sie auf der RR-AT94 die CD-Funktion.

Fernbedienung eines Rotel-DVD-Players:

Wählen Sie auf der RR-AT94 die AUX1-Funktion.

Fernbedienungssensor

Der Fernbedienungssensor empfängt die Infrarotsignale der Fernbedienung. Verdecken Sie den Sensor nicht, da ansonsten kein ordnungsgemäßer Betrieb der Fernbedienung gewährleistet ist. Ferner kann es durch helles Licht, insbesondere Sonnenlicht, durch bestimmte Beleuchtungstypen mit einem Infrarotanteil (z.B. Halogenleuchten) oder durch verbrauchte Batterien zu Fehlfunktionen kommen.

Einige Vorsichtsmaßnahmen

WARNUNG: Um eine Beschädigung des Systems zu vermeiden, sollten Sie ALLE Geräte des Systems abschalten, bevor Sie die Lautsprecher oder sonstige Komponenten anschließen bzw. trennen. Schalten Sie die Geräte erst wieder ein, wenn alle Anschlüsse ordnungsgemäß hergestellt worden sind. Achten Sie dabei besonders auf die Lautsprecherkabel oder das Gehäuse des Verstärkers.

Lesen Sie sich die Bedienungsanleitung bitte vor der Inbetriebnahme genau durch. Neben grundsätzlichen Installations- und Bedienungshinweisen (bitte beachten Sie auch die Sicherheitshinweise am Anfang der Bedienungsanleitung) enthält sie allgemeine Informationen, die Ihnen helfen werden, Ihr System mit seiner maximalen Leistungsfähigkeit zu betreiben. Bitte setzen Sie sich bei etwaigen Fragen mit Ihrem autorisierten Rotel-Fachhändler in Verbindung.

Bewahren Sie den Versandkarton und das übrige Verpackungsmaterial des RC-06 für einen eventuellen späteren Einsatz auf. Der Versand oder Transport des Vorverstärkers in einer anderen als der Originalverpackung kann zu erheblichen Beschädigungen des Gerätes führen.

Schicken Sie die Ihrem Vorverstärker beiliegende Garantieforderungskarte ausgefüllt an den Rotel-Distributor in Ihrem Land. Bewahren Sie bitte die Original-Kaufquittung auf. Sie belegt am besten das Kaufdatum, das für Sie wichtig wird, sobald Sie eine Garantieleistung in Anspruch nehmen.

Aufstellung des Gerätes

Wie bei vielen anderen Audiokomponenten auch, kann die Signalqualität des RC-06 durch seine Umgebung beeinträchtigt werden. Stellen Sie den RC-06 daher nicht auf andere Geräte. Auch sollten die Audiosignalkabel nicht neben den Netzkabeln verlaufen, um Rauschen oder Interferenzen zu vermeiden.

Der RC-06 erwärmt sich während des Betriebes. Die entstehende Wärme kann unter normalen Bedingungen über die Kühlrippen und Ventilationsöffnungen abgeführt werden. Die Ventilationsöffnungen an der Oberseite dürfen nicht verdeckt werden. Um das Gerät muss ein Freiraum von 10 cm und am Aufstellungsort eine ausreichende Luftzirkulation gewährleistet sein, um einer Überhitzung des Vorverstärkers vorzubeugen.

Berücksichtigen Sie beim Aufstellen das Gewicht des Vorverstärkers. Wir empfehlen, ihn in entsprechendem HiFi-Mobiliar unterzubringen. HiFi-Mobiliar ist so ausgelegt, dass klangbeeinträchtigende Erschütterungen gedämpft bzw. unterdrückt werden. Lassen Sie sich von Ihrem autorisierten Rotel-Fachhändler in Bezug auf HiFi-Mobiliar und die optimale Aufstellung von Audiokomponenten beraten.

Kabel

Achten Sie bitte darauf, dass Netz-, Digital- und die normalen Audiosignalkabel separat verlaufen. Dies minimiert die Wahrscheinlichkeit, dass Netz- bzw. Digitalkabel die Signale der Analogkabel stören. Wir empfehlen, hochwertige abgeschirmte Kabel zu verwenden. Wenden Sie sich bei etwaigen Fragen zu den optimalen Kabeln für Ihr System an Ihren autorisierten Rotel-Fachhändler.

Netzspannung und Bedienung

Netzeingang

Der RC-06 benötigt keine großen Strommengen. Dennoch sollte er direkt an eine Wandsteckdose angeschlossen werden. Verwenden Sie kein Verlängerungskabel. Eine hochbelastbare Mehrfachsteckdose kann eingesetzt werden, wenn sie (und die Wandsteckdose) ausreichende Strommengen für den RC-06 sowie die anderen an sie angeschlossenen Komponenten liefern können.

Der RC-06 wird von Rotel so eingestellt, dass er der in Ihrem Land üblichen Wechselspannung von 230 Volt entspricht. Die Einstellung ist an der Geräterückseite angegeben.

HINWEIS: Sollten Sie mit Ihrem RC-06 in ein anderes Land umziehen, kann die Einstellung geändert werden, so dass das Gerät mit einer anderen Netzspannung betrieben werden kann. Versuchen Sie auf keinen Fall, diese Änderung selber vorzunehmen. Durch Öffnen des Gehäuses setzen Sie sich gefährlichen Spannungen aus. Ziehen Sie hierzu stets qualifiziertes Servicepersonal zu Rate.

Sind Sie, wie z.B. bei einer mehrwöchigen Urlaubsreise, für längere Zeit nicht zu Hause, sollten Sie Ihren Vorverstärker (ebenso wie alle anderen Audio- und Videokomponenten) während Ihrer Abwesenheit vom Netz trennen.

STANDBY/POWER-Schalter und STANDBY-LED

Die STANDBY-LED über dem STANDBY-Schalter leuchtet, wenn der Vorverstärker an eine stromführende Steckdose angeschlossen ist. Mit Drücken des STANDBY-Schalters an der Gerätefront oder der POWER-Taste auf der Fernbedienung schalten Sie den RC-06 ein. Bei eingeschaltetem Gerät leuchten die LEDs am FUNCTION-Wahlschalter und am Lautstärkereglern. Durch nochmaliges Drücken des STANDBY-Schalters oder der POWER-Taste schalten Sie den RC-06 in den Standby-Modus, die LEDs am Lautstärkereglern und am FUNCTION-Wahlschalter erlöschen.

Weitere Informationen zu den Möglichkeiten, andere Komponenten Ihres Systems ein- und abzuschalten enthält der Abschnitt „12V TRIGGER OUT-Anschlüsse“.

Eingangssignalanschlüsse

(siehe Figure (Abb.) 3)

HINWEIS: Beim Verkabeln und Anschließen sollten die Geräte generell abgeschaltet sein.

PHONO/LINE-Eingang 11 und Erdungsanschluss 10

Die Jumper für den PHONO/LINE-Eingang werden im Werk so gesetzt, dass dieser Eingang bei Auslieferung als Phonoeingang genutzt werden kann. Benötigen Sie keinen Phonoeingang, können die entsprechenden Jumper im Gehäuse so umgesetzt werden, dass aus dem Phonoeingang ein Standard-Hochpegeleingang wird (siehe Abschnitt „Vom Phono- zum Hochpegeleingang“ in dieser Bedienungsanleitung). Die folgenden Informationen sind hilfreich, wenn Sie Eingang 11 als Phonoeingang nutzen.

Verbinden Sie das vom Plattenspieler kommende Kabel mit dem linken und rechten Phonoeingang. Besitzt der Plattenspieler ein Erdungskabel, verbinden Sie dieses Kabel mit der Klemme 10 links neben den Phonoeingängen. Das hilft, Brummen und Rauschen zu vermeiden.

Hochpegeleingänge 12

Bei den mit CD, Tuner und Aux gekennzeichneten Eingängen des RC-06 handelt es sich um Hochpegeleingänge. Diese dienen zum Anschluss von Geräten wie CD-Playern, HiFi- oder NICAM-Stereo-Video-Cassettenrecordern, Tunern für Audio und Video, Laserdisc-Playern oder dem Analogausgang eines CD-ROM-Laufwerkes.

Die linken und rechten Kanäle sind gekennzeichnet und an die entsprechenden Kanäle der Quellkomponenten anzuschließen. Wir empfehlen Ihnen, zum Anschluss der Eingangsquellen an den RC-06 hochwertige Cinch-Kabel zu verwenden. Lassen Sie sich diesbezüglich von Ihrem autorisierten Rotel-Fachhändler beraten.

Vom Phono- zum Hochpegeleingang

(Die Position der Jumper können Sie Figure (Abb.) 2 entnehmen)

Die Jumper werden im Werk so gesetzt, dass der PHONO/LINE-Eingang zum Anschluss eines Plattenspielers genutzt werden kann. Benötigen Sie jedoch anstelle eines Phonoeinganges einen weiteren Hochpegeleingang, so müssen im Gehäuse vier Jumper umgesetzt werden. Diese Arbeit sollte ausschließlich von einem qualifizierten Fachmann durchgeführt werden. Fragen Sie Ihren autorisierten Rotel-Fachhändler.

Umsetzen der Jumper

Bevor Sie das Gehäuse zum Umsetzen der Jumper öffnen, ziehen Sie zunächst den Netzstecker aus der Steckdose. VORHER DARF DER GEHÄUSEDECKEL AUF GAR KEINEN FALL ABGENOMMEN WERDEN, DA SIE SICH SONST GEFÄHRLICHEN SPANNUNGEN AUSSETZEN.

Nach Ziehen des Netzsteckers entfernen Sie die Schrauben, mit denen der Gehäusedeckel befestigt ist. Heben Sie den Gehäusedeckel ab. Suchen Sie die vier mit SW1, SW2, SW3 und SW4 gekennzeichneten Pinblöcke in der Nähe des PHONO/LINE-Einganges. Im Werk werden die Jumper auf die Pin-Positionen 2 und 3 (für Phono) gesetzt. Möchten Sie den Phonoeingang zu einem Hochpegeleingang machen, setzen Sie alle vier Jumper in die Pin-Positionen 1 und 2. Setzen Sie den Deckel wieder auf das Gehäuse. **Schließen Sie das Gerät erst wieder an das Netz an, wenn der Gehäusedeckel befestigt ist.**

TAPE-Anschlüsse 13

(siehe Figure (Abb.) 3)

Die mit TAPE gekennzeichneten Ein- und Ausgänge können an jedes beliebige Aufnahme- und Wiedergabegerät angeschlossen werden, das analoge Hochpegel-Ein- und Ausgangssignale verarbeiten kann. Normalerweise wird dies ein herkömmlicher Cassettenrecorder sein.

Denken Sie beim Anschluss eines Recorders an den RC-06 daran, dass die Ausgänge des Recorders mit den TAPE-Eingängen verbunden werden müssen. Dementsprechend sind die TAPE-Ausgänge des RC-06 mit den Eingängen des Recorders zu verbinden. Stellen Sie, wie bei den anderen Quellen auch, sicher, dass die linken und rechten Kanäle zu jedem Gerät mit den entsprechenden Kanälen der angeschlossenen Komponenten verbunden werden. Verwenden Sie hochwertige Verbindungskabel, um eine optimale Klangqualität zu gewährleisten.

HINWEIS: Die TAPE-Ausgänge werden durch das Einstellen der Lautstärke und der Balance nicht beeinflusst. Sie erhalten ein Signal mit einem festen Pegel.

Ausgangsanschlüsse 14

(siehe Figure (Abb.) 3)

An der Rückseite des RC-06 befinden sich Cinch-Ausgänge, wie sie an jedem hochwertigen Audiogerät zu finden sind. Verwenden Sie hochwertige Kabel und verbinden Sie die Ausgänge des linken und rechten Kanals am RC-06 mit den entsprechenden Kanälen an der Endstufe.

Der RC-06 verfügt über zwei Paar Cinch-Buchsen. Das zweite Buchsenpaar dient in speziellen Systemkonfigurationen zum Anschluss einer zweiten Endstufe bzw. zur Signalübertragung an einen Signalprozessor.

HINWEIS: Der Signalpegel der Ausgangsanschlüsse wird durch das Einstellen der Lautstärke und der Balance verändert.

Kopfhörerbuchse 3

Über die Kopfhörerbuchse (PHONES) kann ein Kopfhörer angeschlossen werden. Diese Buchse ist auf die Verwendung von Standard-Stereo-Kopfhörersteckern ausgelegt. Sollte der Stecker Ihres Kopfhörers nicht passen, fragen Sie Ihren autorisierten Rotel-Fachhändler nach einem geeigneten Adapter. Auch nach Anschließen des Kopfhörers liegt noch ein Signal an den Ausgängen an. Mit Einstellung des Function- und Monitor-Wahlschalters legen Sie die Hörquelle fest. Zum Anhören bzw. Aufnehmen der an den TAPE-Eingang angeschlossenen Komponente setzen Sie den Monitor-Wahlschalter in die TAPE-Position. Um auf das Signal der anderen Eingänge zugreifen zu können, lassen Sie den Monitor-Wahlschalter in der SOURCE-Position und wählen die Hörquelle über den Function-Wahlschalter an der Gerätefront oder die jeweilige Quellentaste auf der Fernbedienung aus.

HINWEIS: Aufgrund der Empfindlichkeit von Lautsprechern und Kopfhörern empfehlen wir, die Lautstärke vor dem Anschließen bzw. Herausziehen des Kopfhörersteckers zu reduzieren.

Media Player-Anschluss 4

Eine 3,5-mm-Stereo-Eingangsbuchse ist an der Gerätefront des Verstärkers für einen „Media Player“ vorgesehen. Um diese auszuwählen, müssen Sie den Function-Wahlschalter in die AUX2-Position setzen. Jeder tragbare Stereo-Cassettenrecorder, jeder CD-Player oder jedes Disc-Wiedergabegerät kann über diesen Eingang angeschlossen werden. Erfolgt die Musikwiedergabe des angeschlossenen Gerätes über die Kopfhörerbuchse, so ist zu beachten, dass Sie die Lautstärke am Player einstellen müssen, damit Sie Musik hören können. Klingt der Ton laut und verzerrt, reduzieren Sie die Lautstärke am Player. Ist er nur über die Lautsprecher zu hören, selbst wenn die Lautstärke über den Lautstärkereglern des Verstärkers sehr stark erhöht worden ist, nutzen Sie den Lautstärkereglern am Player.

HINWEIS: Wird der 3,5-mm-Ministecker in die Media Player-Buchse gesteckt, ist der AUX2-Eingang hinten getrennt. Wird der 3,5-mm-Stecker aus der Media Player-Buchse gezogen, so funktioniert der AUX2-Eingang hinten.

Bedienelemente

Lautstärkereglern 6 22

Drehen Sie den Lautstärkereglern nach rechts, um die Lautstärke zu erhöhen und nach links, um die Lautstärke zu reduzieren. Oder nutzen Sie die VOLUME-Tasten auf der Fernbedienung. Drücken Sie die Taste +, um die Lautstärke zu erhöhen. Nutzen Sie die Taste -, um die Lautstärke zu reduzieren.

Balance-Steller 7

Mit dem Balance-Steller wird das Lautstärkeverhältnis zwischen linkem und rechtem Kanal hergestellt. Normalerweise sollte für ihn die Mittenposition beibehalten werden. Ist das Lautstärkeverhältnis zwischen den beiden Lautsprechern jedoch nicht optimal, wird eine entsprechende Einstellung des Balance-Stellers erforderlich. Durch Rechtsdrehung wird die Lautstärke des rechten Lautsprechers gegenüber dem linken erhöht, durch Linksdrehung reduziert.

FUNCTION-Wahlschalter 9 20

Drehen Sie den Function-Wahlschalter an der Gerätefront auf die Quelle, die Sie hören möchten. Die Einstellung des Function-Wahlschalters entscheidet – solange sich der Monitor-Wahlschalter in der Position SOURCE befindet (siehe nächsten Abschnitt) – darüber, welche Quelle Sie hören. Sie haben auch die Möglichkeit, die entsprechende Quellentaste auf der Fernbedienung zu drücken.

Das über den Function-Schalter ausgewählte Signal wird auch zu den Tape-Ausgängen gesendet.

MONITOR-Wahlschalter 8

Befindet sich der Monitor-Wahlschalter in der SOURCE-Position, wird das von Ihnen wahrgenommene Signal, das zu den Ausgängen gesendet wird, über den Function-Wahlschalter ausgewählt. Befindet sich der Monitor-Wahlschalter in der TAPE-Position, wird das Signal von dem an die Tape-Eingänge angeschlossenen Cassettendeck wiedergegeben. In dieser Position des Monitor-Wahlschalters wird das am TAPE-Eingang anliegende Signal auch zu den Ausgängen gesendet.

Das zum TAPE-Ausgang gesendete Signal wird stets über den Function-Wahlschalter ausgewählt. Besitzt das zum Aufnehmen verwendete Gerät eine Mithörfunktion, so können Sie sich die Aufnahme anhören, wenn Sie den Monitor-Wahlschalter in die TAPE-Position setzen.

MUTE-Taste 19

Nur auf der Fernbedienung

Drücken Sie die MUTE-Taste auf der Fernbedienung RR-AT94, um den Ton vorübergehend abzuschalten. Die Lautstärke-LED fängt an zu blinken. Durch erneutes Drücken dieser Taste schalten Sie auf die vorher eingestellte Lautstärke zurück.

IR-Ein- und -Ausgänge

EXT REM IN-Anschluss 15

Diese 3,5-mm-Anschlussbuchse empfängt die Befehlscodes eines Video-Link-Infrarotempfängers von Xantech (können Sie optional bei Systeminstallateuren erwerben). Sie wird genutzt, wenn die von einer Fernbedienung gesendeten Infrarotsignale nicht den Fernbedienungssensor an der Gerätefront erreichen können. Lassen Sie sich bezüglich externer Empfänger und der geeigneten Verkabelung für die EXT REM IN-Buchse von Ihrem autorisierten Fachhändler beraten.

HINWEIS: Die Infrarotsignale der EXT REM IN-Buchse können über externe Infrarotsender oder über Kabelverbindungen mit der IR OUT-Buchse zu anderen Komponenten weitergeleitet werden.

IR OUT-Buchse 16

Die IR OUT-Buchse sendet von der EXT REM IN-Buchse empfangene Infrarotsignale zu einem Infrarotsender oder zu Rotel-CD-Playern, -Cassetten decks oder -Tunern mit einem entsprechenden IR-Anschluss an der Geräte rückseite. Dieser Ausgang ermöglicht es, Infrarotsignale einer Fernbedienung zu übertragen, wenn die Sensoren an diesen Geräten durch den Einbau in einen Schrank verdeckt sind.

Weitere Informationen zu Infrarotsendern und -empfängern kann Ihnen Ihr autorisierter Rotel-Fachhändler geben.

HINWEIS: Die neben dem IR OUT-Anschluss liegende EXT REM IN-Buchse ist für den Anschluss eines externen Infrarotempfängers gedacht, der die gleiche Funktion wie der Infrarotsensor an der Gerätefront hat.

12V TRIGGER OUT- Anschlüsse 17

Einige Audiokomponenten können über ein 12-V-Signal automatisch eingeschaltet werden. Die 12V TRIGGER OUT-Anschlüsse stellen das dazu erforderliche Signal zur Verfügung. Schließen Sie die entsprechenden Geräte über ein Kabel mit 3,5-mm-Steckern an. Befindet sich der RC-06 im Standby-Modus, so liegt kein Trigger-Signal an den Ausgängen. Die angeschlossenen Geräte schalten sich ab.

Bei Störungen

Tritt eine scheinbare Fehlfunktion auf, sollten zuerst die nachstehend aufgeführten Punkte überprüft werden. Viele Probleme beruhen auf einfachen Bedienungsfehlern oder fehlerhaften Anschlüssen. Lässt sich das Problem nicht beheben, wenden Sie sich bitte an Ihren autorisierten Rotel-Fachhändler.

Die Standby-LED leuchtet nicht

Bei ordnungsgemäßem Betrieb beginnt die STANDBY-LED zu leuchten, wenn der RC-06 an eine stromführende Wandsteckdose angeschlossen ist. Leuchtet sie nicht, prüfen Sie mit einem anderen elektrischen Verbraucher, z.B. einer Lampe, ob die Steckdose tatsächlich Strom führt. Prüfen Sie, ob der Strom nicht durch einen dazwischen sitzenden Schalter abgeschaltet worden ist.

Austauschen der Sicherung

Funktioniert ein anderes elektrisches Gerät und der Vorverstärker nicht, so kann dies ein Hinweis darauf sein, dass die Grobsicherung im Gehäuseinnern durchgebrannt ist. Trennen Sie den Vorverstärker vom Netz und lassen Sie die Sicherung von Ihrem autorisierten Rotel-Fachhändler auswechseln.

Kein Ton

Prüfen Sie, ob die Signalquelle einwandfrei funktioniert. Vergewissern Sie sich, dass die Kabel von der Signalquelle zu den Eingängen des RC-06 ordnungsgemäß angeschlossen sind. Stellen Sie sicher, dass der Function- und der Monitor-Wahlschalter richtig eingestellt sind. Prüfen Sie alle Verbindungen zwischen dem RC-06 und der Endstufe sowie zwischen der Endstufe und den Lautsprechern. Prüfen Sie, ob die Endstufe eingeschaltet ist. Verfügt die Endstufe über Pegel-Steller, vergewissern Sie sich, dass diese korrekt eingestellt sind.

Technische Daten

Gesamtklirrfaktor (20 - 20.000 Hz)	< 0,004 %
Intermodulationsverzerrung (60 Hz : 7 kHz, 4:1)	< 0,004 % bei 1 V Ausgang
Frequenzgang	
Phonoeingang (MM)	20 - 20.000 Hz, $\pm 0,5$ dB
Hochpegeleingänge	4 - 100.000 Hz, ± 3 dB
Eingangsempfindlichkeit/-impedanz	
Phonoeingang (MM)	1,2 mV/68 kOhm
Hochpegeleingänge	150 mV/24 kOhm
Überlastspannung	
Phonoeingang (MM)	160 mV
Hochpegeleingänge	5 V
Ausgangsempfindlichkeit/-impedanz	1 V/100 Ohm
Nutzbare Kopfhörerimpedanz	8 - 2.000 Ohm
Geräuschspannungsabstand (IHF A)	
Phonoeingang (MM)	70 dB
Hochpegeleingänge	100 dB
Stromversorgung	
Europa	230 Volt/50 Hz
USA	120 Volt/60 Hz
Leistungsaufnahme	10 Watt
Abmessungen (B x H x T)	437 x 72 x 328 mm
Höhe der Gerätefront (für Rack-Einbau)	60 mm
Nettogewicht	4,3 kg

Diese Bedienungsanleitung entspricht dem technischen Stand bei Drucklegung. Änderungen in Technik und Ausstattung vorbehalten.

Importanti informazioni di Sicurezza

ATTENZIONE: Non vi sono all'interno parti riparabili dall'utente. Per l'assistenza fate riferimento a personale qualificato.

ATTENZIONE: Per ridurre il rischio di incendio e di scossa elettrica non esponete l'apparecchio all'umidità o all'acqua. Non posizionate contenitori d'acqua, ad es. vasi, sull'unità. Evitate che cadano oggetti all'interno del cabinet.

Se l'apparecchio è stato esposto all'umidità o un oggetto è caduto all'interno del cabinet, staccate il cavo di alimentazione dalla presa. Portare l'apparecchio ad un centro di assistenza qualificato per i necessari controlli e riparazioni.

Leggere attentamente tutte le istruzioni prima di collegare l'apparecchio alla rete di alimentazione ed utilizzarlo. Conservate questo manuale per ogni riferimento futuro alle istruzioni di sicurezza.

Seguire attentamente tutte le avvertenze e le informazioni sulla sicurezza contenute in queste istruzioni e sul prodotto stesso. Seguire tutte le istruzioni d'uso.

Pulire il cabinet solo con un panno asciutto o con un piccolo aspirapolvere.

Mantenere 10 cm circa di spazio libero da tutti i lati del prodotto. Non posizionate l'apparecchiatura su un letto, divano, tappeto, o superfici che possano bloccare le aperture di ventilazione. Se l'apparecchio è posizionato in una libreria o in mobile apposito, fate in modo che ci sia abbastanza spazio attorno all'unità per consentire un'adeguata ventilazione e raffreddamento.

L'unità dovrebbe essere posta lontano da fonti di calore come caloriferi, termoconvettori, stufe, o altri apparecchi che producono calore.

L'apparecchiatura deve essere collegata esclusivamente ad una sorgente di alimentazione elettrica del tipo indicato sul pannello posteriore dell'unità.

Collegate l'unità alla presa di alimentazione solo con il cavo che viene fornito o con uno equivalente. Non modificate il cavo in dotazione in alcun modo. Non cercate di eliminare la messa a terra o la polarizzazione. Non utilizzate prolunghie.

Non fate passare il cavo di alimentazione dove potrebbe essere schiacciato, pizzicato, piegato ad angoli acuti, esposto al calore o danneggiato. Fate particolare attenzione al posizionamento del cavo di alimentazione all'altezza della presa e nel punto in cui esce dalla parte posteriore dell'apparecchio.

Per scollegare completamente il prodotto dall'alimentazione, il cavo di alimentazione dovrebbe essere scollegato dalla presa, che dovrebbe essere sempre facilmente accessibile.

Il cavo di alimentazione dovrebbe essere scollegato dalla presa durante i temporali, o quando l'apparecchiatura rimane inutilizzata per un periodo piuttosto lungo.

L'apparecchiatura deve essere disattivata immediatamente e fatta ispezionare da personale qualificato quando:

- Il cavo di alimentazione o la spina sono stati danneggiati.
- Sono caduti oggetti, o del liquido è stato versato nell'apparecchio.
- L'apparecchiatura è stata esposta alla pioggia.
- L'apparecchiatura non sembra funzionare in modo normale.
- L'apparecchiatura è caduta, o è stata danneggiata in qualche modo.

Utilizzate cavi per i diffusori isolati in Classe 2 per limitare eventuali rischi di shock elettrico.

Posizionate l'unità su una superficie piana abbastanza robusta da sopportarne il peso. Non posizionate l'unità su un mobile con ruote poiché potrebbe cadere.



Questo simbolo indica che questo prodotto è doppiamente isolato. Non è necessario il collegamento della messa a terra.

ATTENZIONE

RISCHIO DI SCOSSA ELETTRICA

NON APRIRE

AVVERTENZA: PER RIDURRE IL RISCHIO DI SCOSSA ELETTRICA, NON TOGLIETE IL COPERCHIO. NON CONTIENE PARTI UTILI PER L'UTENTE. PER L'ASSISTENZA FATE RIFERIMENTO A PERSONALE QUALIFICATO.

Il fulmine inserito in un triangolo vi avverte della presenza di materiale non isolato, sotto tensione, ad elevato voltaggio all'interno del prodotto che può costituire pericolo di folgorazione.

Il punto esclamativo entro un triangolo equilatero vi avverte della presenza di istruzioni d'uso e manutenzione importanti nel manuale o nella documentazione che accompagna il prodotto.

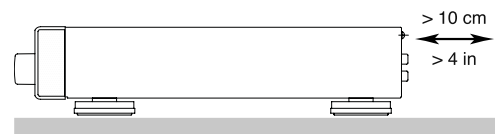
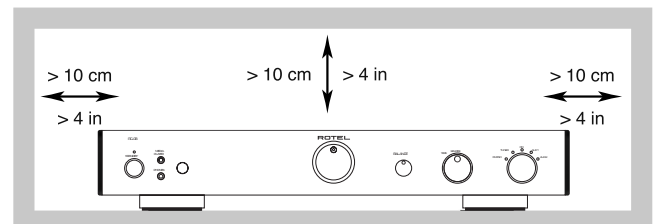

I prodotti Rotel sono realizzati in conformità con le normative internazionali: Restriction of Hazardous Substances (RoHS) per apparecchi elettronici ed elettrici, ed alle norme Waste Electrical and Electronic Equipment (WEEE). Il simbolo del cestino con le ruote e la croce sopra, indica la compatibilità con queste norme, e che il prodotto deve essere riciclato o smaltito in ottemperanza a queste direttive.

Indice

Figura 1: Pannello frontale e posteriore	3
Figura 2: Jumper Ingresso Linea/Phono	3
Figura 3: Schema dei collegamenti	4
Importanti Istruzioni di Sicurezza	22
Alcune Parole sulla Rotel	23
Per Iniziare.....	23
Telecomando RR-AT94	23
Sensore telecomando 5	24
Alcune Precauzioni	24
Posizionamento	24
Cavi	24
Alimentazione AC e comandi	24
Alimentazione in corrente alternata 18	24
Interruttore di accensione 1 21 ed indicatore di accensione 2	24
Collegamenti di segnale in ingresso	25
Ingresso Phono/Line 11 e	
Collegamento a Terra 10	25
Ingressi Livello di Linea 12	25
Conversione dell'Ingresso Phono / Line	25
Impostazione dei jumper	25
Collegamenti del registratore 13	25
Connessioni dell'uscita 14	25
Uscita Cuffie 3	26
Media Player 4	26
Controlli Audio	26
Controllo Volume 6 22	26
Selettore Balance 7	26
Selettore Function 9 20	26
Selettore Monitor 8	26
Controllo Mute 19	26
Ingressi ed uscite IR (raggi infrarossi)	26
Ingresso del Telecomando Esterno 15	26
Uscita IR 16	26
Uscita Trigger 12 Volt 17	27
Risoluzione dei Problemi.....	27
Il LED indicatore Power non sia accende	27
Sostituzione del fusibile	27
Nessun suono	27
Specifiche Tecniche.....	27

Alcune Parole sulla Rotel

Una famiglia, la cui passione per la musica ha spinto a realizzare componenti hi-fi di elevata qualità, fondò la Rotel più di 40 anni fa. Attraverso gli anni la passione è rimasta intatta e l'obiettivo di offrire prodotti eccezionali, indipendentemente dal loro costo, agli audiofili ed amanti della musica è condiviso da tutti alla Rotel.

Gli ingegneri lavorano come una squadra affiatata, ascoltando e mettendo a punto ogni nuovo prodotto finché non raggiunge perfettamente i loro standard musicali. Sono liberi di scegliere i componenti in qualsiasi parte del mondo al fine di realizzare il prodotto nel miglior modo possibile. Così potrete trovare condensatori provenienti dall'Inghilterra e dalla Germania, semiconduttori dal Giappone o dagli Stati Uniti, mentre i trasformatori toroidali sono prodotti dalla Rotel stessa.

La fama di Rotel è stata costruita grazie a centinaia di ottime recensioni e riconoscimenti conferiti dai più autorevoli esperti del settore, che ascoltano la musica ogni giorno. I loro commenti confermano l'obiettivo della società - La ricerca di un apparecchio che sia musicale, affidabile e conveniente.

Noi tutti della Rotel vi ringraziamo per aver scelto questo prodotto augurandovi molte ore di piacevole intrattenimento musicale.

Per Iniziare

Grazie per aver acquistato il preamplificatore stereo Rotel RC-06. Se utilizzato in un sistema home theater o stereo di alta qualità, il vostro amplificatore Rotel vi permetterà di godere di molti anni di buona musica.

L'RC-06 è un componente versatile di elevate prestazioni. Tutti gli aspetti del design sono stati ottimizzati per conservare la piena gamma dinamica e per riprodurre anche le più delicate sfumature musicali. L'RC-06 ha uno stadio di alimentazione stabile e potente che comprende un trasformatore toroidale specificamente progettato dalla Rotel. Questa alimentazione a bassa impedenza ha ampie riserve di potenza che consentono all'RC-06 di riprodurre i segnali audio più impegnativi. Questo tipo di design è più costoso da produrre, ma è migliore per la riproduzione musicale.

Abbiamo progettato le schede dei circuiti stampati (PCB) secondo la teoria Symmetrical Circuit Traces. Ciò garantisce una più fedele riproduzione della musica ed un mantenimento più preciso del tempo. Nelle sezioni più critiche del percorso del segnale vengono utilizzate resistenze a film metallico e condensatori in polistirene o polipropilene. Tutti gli aspetti di questo progetto sono stati studiati con lo scopo finale di ottenere la più fedele riproduzione sonora.

Le principali funzioni dell'RC-06 sono semplici da impostare ed utilizzare. Se avete già esperienza con altri sistemi stereo, non dovrete incontrare alcuna difficoltà. Collegate semplicemente i componenti da abbinare ed ascoltate la musica.

Telecomando RR-AT94

Alcune funzioni possono essere attivate sia con i controlli sul pannello frontale, sia con il telecomando RR-AT94 fornito in dotazione. Quando queste operazioni vengono descritte, viene indicato il numero di riferimento per entrambi i controlli. Per esempio è possibile regolare il volume dal relativo selettore **6** posto sul pannello frontale, che con i tasti del telecomando **22**.

Vedere la sezione "Ingressi e uscite IR" per maggiori informazioni sulla possibilità di espandere le capacità di controllo IR del vostro sistema.

NOTA: Rimuovete le batterie dal telecomando se non viene utilizzato per un lungo periodo di tempo. Non fate scaricare le batterie all'interno del comando a distanza. Dalle batterie scariche possono fuoriuscire sostanze corrosive che possono danneggiare l'unità.

NOTA: L'RR-AT94 può essere utilizzato per controllare le funzioni base di alcuni altri componenti Rotel, compresi: sintonizzatori, lettori CD e lettori DVD.

Per attivare un sintonizzatore Rotel -

- 1) Selezionate la funzione tuner dell'RR-AT94.
- 2) Premete "Power" e "1" (RT-06) oppure "2" (RT-940AX)
- 3) Premete il tasto per l'attivazione del Tuner.

Per attivare un lettore CD Rotel -

Selezionate la funzione CD dell'RR-AT94

Per attivare un lettore DVD Rotel

Selezionate la funzione AUX 1 dell'RR-AT94.

Sensore telecomando **5**

Il Sensore del telecomando riceve i segnali provenienti dal telecomando. Non coprite il sensore. Deve essere libero da ostacoli altrimenti il telecomando non funzionerà correttamente. Il funzionamento del Sensore può anche non essere corretto se è esposto a luce troppo forte, come ad esempio i raggi diretti del sole. Alcuni tipi di illuminazione, come le lampade alogene, che emettono un certo quantitativo di radiazioni infrarosse, possono interferire nel funzionamento. Inoltre il telecomando potrebbe non funzionare correttamente se le batterie dell'RR-AT94 sono scariche.

Alcune Precauzioni

Avvertenza: Per evitare potenziali danni al vostro sistema, spegnete TUTTI i componenti quando collegate o scollegate i diffusori o qualsiasi componente connesso. Non riaccendete l'impianto fino a quando non siete sicuri che tutti i componenti siano collegati correttamente. Ponete particolare attenzione ai cavi dei diffusori. Non devono esserci refoli di filo liberi che potrebbero fare contatto con l'altro cavo del diffusore o con lo chassis dell'amplificatore.

Vi preghiamo di leggere con attenzione questo manuale. Insieme alle istruzioni d'uso e di installazione di base, fornisce una valida informazione sulle varie configurazioni del RC-06 ed altre informazioni generali che vi aiuteranno a sfruttare al meglio il vostro sistema. Siete pregati di mettervi in contatto con il vostro rivenditore autorizzato Rotel per eventuali domande o dubbi. Inoltre, tutti noi della Rotel saremo lieti di rispondere a qualsiasi vostra domanda e commento.

Conservate la scatola di imballo ed il materiale di protezione accluso del RC-06 per eventuali necessità future. La spedizione o lo spostamento del RC-06 in qualsiasi altro contenitore che non sia l'imballo originale potrebbe causare seri danni al prodotto.

Compilate e spedite il tagliando di garanzia accluso con l'RC-06. Conservate la ricevuta d'acquisto originale. E' la prova di acquisto del prodotto contenente la data di acquisto, che vi servirà nell'eventualità di dovere ricorrere ad interventi di riparazione in garanzia.

Posizionamento

Come tutti i componenti audio che lavorano con segnali a basso livello, anche l'RC-06 può essere condizionato da agenti esterni nell'ambiente in cui viene utilizzato. Evitate di appoggiare l'RC-06 sopra ad altri componenti o di fare passare i cavi di segnale audio vicino ai cavi dell'alimentazione. Questo ridurrà al minimo il verificarsi di interferenze o disturbi.

L'RC-06 genera calore durante il normale funzionamento. I dissipatori di calore e le aperture di ventilazione sono stati realizzati per dissipare il calore. Non ostruite le aperture di ventilazione sul pannello superiore. Lasciate almeno 10cm di spazio libero attorno all'unità ed assicuratevi che ci sia una adeguata ventilazione, per prevenire il surriscaldamento dell'amplificatore.

Quando scegliete una collocazione tenete in considerazione il peso dell'unità. Assicuratevi che lo scaffale su cui poggia o il mobile su cui viene inserito possano sostenerne il peso. Vi raccomandiamo di installare l'RC-06 in mobili progettati per accogliere componenti audio. Questi mobili sono progettati per ridurre od eliminare le vibrazioni che possono influire negativamente sulla qualità sonora. Chiedete consiglio al vostro rivenditore autorizzato Rotel sui complementi d'arredo dedicati agli apparecchi audio e su come effettuare una corretta installazione dei componenti audio.

Cavi

Assicuratevi sempre di mantenere separati i cavi di alimentazione dai cavi di segnale digitali e quelli di segnale audio standard nel cablaggio del vostro sistema. Questo ridurrà la possibilità di un'interferenza e disturbo fra i cavi di alimentazione o i cavi digitali. L'utilizzo di cavi schermati di alta qualità, contribuirà anche ad evitare disturbi od interferenze che potrebbero influire sulla qualità sonora del vostro sistema. Per maggiori dettagli in merito contattate il vostro rivenditore autorizzato Rotel, che saprà consigliarvi i migliori cavo per il vostro sistema.

Alimentazione AC e comandi

Alimentazione in corrente alternata **18**

L'RC-06 non assorbe una grande quantità di corrente. Tuttavia, se possibile, sarebbe meglio collegarlo direttamente ad una presa di rete con messa a terra. Non usate prolunghe. Potete eventualmente utilizzare una ciabatta a prese multiple che sia (così come la presa a cui verrà collegata) in grado di gestire la corrente richiesta dall'RC-06 e dagli altri componenti collegati ad essa.

Il vostro RC-06 è configurato dalla fabbrica per funzionare alla tensione di alimentazione appropriata del paese in cui l'avete acquistato (120Volt AC o 230V AC con una frequenza di linea di 50Hz o 60Hz). La tensione di alimentazione AC impostata è indicata su un adesivo posto sul retro del vostro apparecchio.

NOTA: Nel caso in cui dobbiate spostare il vostro RC-06 in un altro paese, è possibile configurarlo per l'utilizzo con una tensione differente. Non tentate di effettuare questa operazione da soli, l'apertura del cabinet del RC-06 potrebbe esporvi a tensioni pericolose. Consultate un tecnico autorizzato o il servizio assistenza Rotel per maggiori informazioni.

Il cavo di alimentazione dovrebbe essere scollegato dalla presa se l'apparecchiatura rimane inutilizzata per un periodo piuttosto lungo (consigliabile per tutti i vostri componenti audio e video).

Interruttore di accensione **1** **Z1** ed indicatore di accensione **2**

L'indicatore di accensione sul tasto Standby è illuminato quando l'RC-06 è collegato ad una presa di alimentazione AC. Per attivare l'RC-06 premete il tasto Standby sul pannello frontale o il tasto Power sul telecomando. Quando l'RC-06 è attivo l'indicatore Function ed il controllo del Volume sono illuminati. Premendo nuovamente uno dei tasti di cui sopra, l'RC-06 tornerà in modalità standby, e sarà disattivata l'illuminazione dell'indicatore Function e del controllo del Volume.

Vedere la sezione "Uscite trigger 12V" per maggiori informazioni sulla possibilità di accendere e spegnere altri componenti del sistema contemporaneamente al RC-06.

Collegamenti di segnale in ingresso

[Vedi Figura 3.]

NOTA: Per prevenire scariche nei diffusori che potrebbero danneggiarli, assicuratevi che il sistema sia spento quando effettuate qualsiasi collegamento di segnale.

Ingresso Phono/Line **11** e Collegamento a Terra **10**

L'ingresso Phono/Line è impostato dalla fabbrica come ingresso Phono. Se non desiderate utilizzare l'ingresso Phono, questo ingresso può essere convertito in un ingresso a livello di linea standard. Per maggiori dettagli andate alla sezione "Conversione dell'ingresso Phono/Line" di questo manuale. Le seguenti informazioni sono riferite all'utilizzo dell'ingresso **11** come ingresso Phono.

Inserite il cavo proveniente dal giradischi nei relativi ingressi phono destro e sinistro. Se il giradischi dispone di un cavo da collegare a "massa", collegatelo al terminale a vite **10** alla sinistra degli ingressi Phono. Eviterà l'insorgere di ronzii e rumori.

Ingressi Livello di Linea **12**

Gli ingressi CD, Tuner e Aux dell'RC-06 sono ingressi di linea. Servono per collegare componenti come i lettori CD, registratori a cassetta video HiFi o NICAM, sintonizzatori, lettori Laser Disc o l'uscita analogica da un lettore CD ROM.

I canali destro e sinistro, indicati con serigrafie sul pannello posteriore, dovrebbero essere collegati ai corrispondenti canali della sorgente. I connettori RCA del canale sinistro sono bianchi, i connettori del canale destro sono rossi. Utilizzate cavi RCA di alta qualità per collegare le sorgenti in ingresso all'RC-06. Chiedete al vostro rivenditore autorizzato Rotel per avere un consiglio sui cavi più appropriati da utilizzare.

Conversione dell'Ingresso Phono / Line

[Vedi Figura 2 per la posizione degli jumper di conversione.]

L'ingresso Phono/Line è impostato dalla fabbrica come ingresso Phono. Se non desiderate utilizzare l'ingresso Phono, e necessitate di un altro ingresso di linea, questo ingresso può essere convertito in un ingresso a livello di linea standard.

Per convertire questo ingresso in ingresso di linea, devono essere impostati adeguatamente i quattro jumper posizionati all'interno del RC-06. Questa operazione andrebbe effettuata da un tecnico autorizzato; per maggiori informazioni contattate il vostro rivenditore Rotel.

Impostazione dei jumper

Scollegate il cavo di alimentazione prima di aprire il cabinet del RC-06 per impostare i jumper. NON APRITE IL CABINET DEL RC-06 PRIMA DI AVERE SCOLLEGATO IL CAVO DI ALIMENTAZIONE DALLA PRESA. LA NON OSSERVANZA DI QUESTA AVVERTENZA POTREBBE ESPORVI A TENSIONI PERICOLOSE

Dopo avere scollegato il cavo di alimentazione, rimuovete le viti del coperchio del cabinet, e toglietelo sfilandolo dalla sua sede. Individuate i quattro jumper contrassegnati con SW1, SW2, SW3 ed SW4 vicino all'ingresso Phono/Line. L'impostazione di fabbrica (phono) dei jumper è sui pin 2 e 3 di ogni blocco. Per convertire l'ingresso Phono/Line in un ingresso di linea impostate tutti e quattro i jumper sui pin 1 e 2 di ogni blocco. Rimontate il coperchio del cabinet. **Non ricollegate il cavo di alimentazione del RC-06 alla presa finchè non avete rimontato il coperchio sul cabinet.**

Collegamenti del registratore **13**

[Vedi Figura 3.]

Gli ingressi e le uscite Tape possono essere collegate a qualsiasi apparecchio di registrazione/riproduzione che accetti segnali standard di ingresso e di uscita di livello di linea analogici. Generalmente si tratterà di un registratore a cassetta convenzionale.

Quando collegate un registratore all'RC-06 ricordate che le uscite del registratore devono essere collegate agli ingressi tape dell'RC-06. Allo stesso modo le uscite tape dell'RC-06 devono essere collegate agli ingressi del registratore. Come per altre sorgenti assicuratevi di collegare i canali destro e sinistro di ogni apparecchio al giusto canale sui componenti abbinati. Utilizzate cavi di collegamento di alta qualità per evitare una perdita della qualità sonora.

NOTA: Le uscite Tape non sono controllate dai controlli Volume o Balance; esse emettono un segnale a livello fisso.

Connessioni dell'uscita **14**

[Vedi Figura 3.]

L'RC-06 dispone di una coppia di uscite preamplificate compatibili con la maggior parte degli amplificatori di potenza. Utilizzate cavi di alta qualità ed assicuratevi di rispettare la polarità degli ingressi/uscite quando collegate l'RC-06 all'amplificatore.

L'RC-06 ha due coppie di uscite. Il secondo set di uscite può essere utilizzato per pilotare un secondo amplificatore di potenza o per inviare un segnale ad un ulteriore processore esterno.

NOTA: Variando l'impostazione del controllo del volume e del Balance varierà il segnale delle uscite preamplificate.

Uscita Cuffie 3

L'uscita per le cuffie vi permette di collegare una cuffia per un ascolto in privato. Questa uscita ospita un connettore standard stereo da 3.5mm (1/8"). Inserendo la cuffia non si interrompe il segnale alle uscite dei diffusori. Per impostare la sorgente da riprodurre agire sul selettore Function e sul selettore Tape Monitor. Per riprodurre o monitorare la sorgente collegata all'ingresso Tape posizionare il selettore Monitor su Tape. Per tutti gli altri ingressi lasciare il selettore Monitor su Source e selezionare la sorgente che si desidera ascoltare tramite il selettore Function, o premere il pulsante corrispondente alla sorgente sul telecomando.

NOTA: Siccome la sensibilità dei diffusori e della cuffia può variare notevolmente, riducete sempre il livello del volume prima di collegare o scollegare la cuffia.

Media Player 4

Sul pannello frontale dell'amplificatore è disponibile un ingresso stereo da 3.5mm (1/8") per il collegamento di un "Media Player", selezionabile dal selettore function su (AUX2), a cui potete collegare un registratore a cassette portatile stereo, un lettore CD o un qualsiasi riproduttore su hard disk che abbia una uscita compatibile. Se il dispositivo che collegate ha questa uscita attraverso l'uscita cuffie, dovrete regolare il volume dal lettore stesso per sentire l'audio. Se il suono dovesse risultare basso e distorto abbassate il volume sul lettore; se il suono è molto flebile anche se aumentate il volume dell'amplificatore al massimo, regolate il volume sul lettore.

NOTA: Quando il connettore mini jack da 3.5mm viene inserito nell'ingresso Media Player, l'ingresso AUX2, posto sul pannello posteriore, viene disattivato. Togliendo il connettore da 3.5mm dall'ingresso Media Player l'ingresso AUX2 ritornerà attivo.

Controlli Audio

Controllo Volume 5 22

Ruotate il comando del volume in senso orario per aumentare il volume, in senso antiorario per diminuirlo; o utilizzate i tasti ▲ e ▼ sul telecomando per alzare e per abbassare il volume.

Selettore Balance 7

Il selettore Balance controlla il bilanciamento sinistro/destro del suono in uscita. Normalmente il selettore dovrebbe rimanere nella posizione centrale. In alcune situazioni, ad esempio quando la posizione dell'ascoltatore non è perfettamente al centro dei diffusori, può essere necessario regolare il bilanciamento dei canali sinistro/destro. Muovendo la manopola in senso anti-orario si sposterà il campo sonoro sul canale sinistro. Ruotando invece la manopola in senso orario il suono si sposterà sul canale destro.

Selettore Function 9 20

Tramite il Selettore Function è possibile selezionare la sorgente di segnale in ingresso. Impostate il Selettore Function sulla sorgente che desiderate ascoltare. Oppure premete il tasto corrispondente alla sorgente sul telecomando.

Il segnale selezionato è quello che sentite, sempre che il selettore Monitor sia impostato su Source (vedi sezione seguente). Il segnale selezionato dal selettore Function viene inviato anche alle uscite preamplificate ed alle uscite Tape.

Selettore Monitor 8

Quando il selettore Monitor è posizionato su Source il segnale riprodotto, che sarà presente anche sulle uscite preamplificate, è quello che è stato selezionato dal selettore Function. Per riprodurre il segnale da un registratore collegato all'ingresso Tape, posizionare il selettore Monitor in posizione Tape. Quando il selettore Monitor è in posizione Tape, il segnale dall'ingresso Tape viene inviato anche alle uscite preamplificate.

Il segnale che va alle uscite Tape è sempre quello impostato dal selettore Function. Quando state registrando da una unità che dispone delle funzioni monitor, potete ascoltare il suono che state registrando impostando il selettore Monitor sulla posizione Tape

Controllo Mute 19

Solo telecomando.

Per azzerare temporaneamente il volume del sistema premete il pulsante Mute sul telecomando RR-AT94. Il LED sul selettore del volume lampeggia quando l'audio è in mute. Premete nuovamente il pulsante per ritornare al livello di volume precedente.

Ingressi ed uscite IR (raggi infrarossi)

Ingresso del Telecomando Esterno 15

Questo mini jack da 3,5 mm (contrassegnato EXT REM IN) riceve comandi da un trasmettitore a raggi infrarossi di standard industriale (Xantech, ecc.), collocato nella stanza principale d'ascolto. Questa funzione è utile quando l'apparecchio è installato in un cabinet ed il sensore sul pannello frontale viene bloccato. Consultate il vostro rivenditore autorizzato Rotel per informazioni sui trasmettitori esterni e la configurazione corretta dei conduttori del jack adatto al ricettacolo mini jack.

NOTA: I segnali IR dalla presa EXTERNAL REMOTE IN possono essere riprodotti verso le sorgenti usando emettitori IR esterni o collegamenti via cavo dai connettori IR OUT.

Uscita IR 16

Le uscite IR OUT inviano segnali IR ricevuti sull'ingresso EXTERNAL REM IN ad un emettitore IR, o a Lettori CD Rotel, registratori a cassette, o sintonizzatori dotati di un ingresso IR. Questa caratteristica vi permette di utilizzare i segnali IR per controllare componenti anche quando i loro sensori IR sono coperti, ad esempio se installati in mobili o cabinet dedicati.

Per maggiori informazioni sui sistemi di ripetizione IR fate riferimento al vostro rivenditore autorizzato Rotel.

NOTA: Il connettore EXT REM IN che trovate vicino al connettore IR OUTPUT deve essere utilizzato con un sensore esterno IR che duplica il sensore IR del pannello frontale.

Uscita Trigger 12 Volt 17

Alcuni componenti audio possono essere attivati automaticamente quando ricevono un "segnale" di attivazione di 12V. Le uscite Trigger 12 volt dell'RC-06 forniscono il segnale richiesto. Collegate i componenti compatibili all'RC-06 con un normale cavo dotato di connettori da 3.5mm. Quando l'RC-06 è in modalità Standby il segnale Trigger viene interrotto, ed i componenti collegati vengono automaticamente disattivati.

Risoluzione dei Problemi

La maggior parte dei problemi nei sistemi audio è dovuta a collegamenti non effettuati a dovere o sbagliati, o impostazioni di controllo errate. Se riscontrate problemi, isolate l'area interessata, verificate le impostazioni degli apparecchi, determinate la causa del problema ed apportate le necessarie correzioni. Se non siete in grado di fare funzionare il RC-06, prendete spunto dalle indicazioni sotto riportate:

Il LED indicatore Power non si accende

Il Led Power che indica l'accensione dovrebbe illuminarsi ogni volta che l'RC-06 è collegato alla presa di rete. Se non si accende controllate la presa di alimentazione con un altro apparecchio elettrico, come ad esempio una lampada. Assicuratevi che la presa di alimentazione in uso non sia controllata da un interruttore che possa essere stato disattivato. Sostituzione del fusibile

Sostituzione del fusibile

Se un altro apparecchio elettrico funziona una volta collegato alla presa di rete, ma la spia di Standby continua a non illuminarsi quando l'RC-06 è collegato alla presa di rete, significa che potrebbe essersi bruciato il fusibile di protezione interno. Se ritenete che ciò possa essere successo, contattate il vostro rivenditore Rotel per indicazioni sulla sostituzione del fusibile.

Nessun suono

Controllate la sorgente di segnale per verificare che stia funzionando correttamente. Assicuratevi che i cavi dalla sorgente di segnale agli ingressi dell'RC-06 siano collegati correttamente. Verificate che i selettori Function e Monitor siano posizionati sull'ingresso corretto. Controllate tutti i cavi di collegamento tra l'RC-06 e l'amplificatore di potenza. Assicuratevi che l'amplificatore sia acceso e che i diffusori siano collegati correttamente. Se l'amplificatore dispone di controlli dei livelli, assicuratevi che siano impostati correttamente.

Specifiche Tecniche

Distorsione Armonica Totale (20 Hz-20 kHz)	<0.004%
Distorsione di intermodulazione (60Hz:7kHz, 4:1)	<0.004% ad 1V di uscita
Risposta in frequenza	
Ingresso Phono (MM)	20Hz-20kHz, ±0.5dB
Ingressi linea	4Hz-100kHz, ±3dB
Impedenza/sensibilità d'ingresso	
Ingresso Phono (MM)	1.2 mV/68 Kohm
Ingressi linea	150mV/24 kohm
Sovraccarico di ingresso	
Ingresso Phono (MM)	160mV
Ingressi linea	5V
Livello Uscita / Impedenza	1V/100 ohm
Impedenza utile uscita cuffie	8 - 2.000 ohm
Rapporto S/N (Pesato "A" IHF)	
Ingresso Phono (MM)	70 dB
Ingressi linea	100dB
Alimentazione	
Versione USA	120 Volt, 60 Hz
Versione Europa	230 Volt, 50 Hz
Consumo	10 Watt
Dimensioni (L x A x P)	437 x 72 x 328 mm
	17 1/8" x 2 7/8" x 12 15/16
Altezza pannello frontale	60mm
Peso (netto)	4.3 Kg, 9.5 lbs

Tutte le caratteristiche sono esatte al momento della stampa.

Rotel si riserva il diritto di apportare miglioramenti senza alcun preavviso.

Información Importantes Relacionadas con la Seguridad

ADVERTENCIA: No hay componentes manipulables por el usuario en el interior del aparato. Cualquier operación de mantenimiento debe ser llevada a cabo por personal cualificado.

ADVERTENCIA: Para reducir el riesgo de que se produzca un incendio o una descarga eléctrica, asegúrese de que el aparato no esté expuesto a goteos ni salpicaduras y que no se coloquen objetos que contengan líquidos –copas, vasos– encima suyo.

No permita que ningún objeto extraño penetre en el interior del aparato. Si el aparato está expuesto a la humedad o algún objeto extraño penetra en su interior, desconecte inmediatamente el cable de alimentación de la red eléctrica. En caso de que fuera necesario, envíe el aparato a un especialista cualificado para su inspección y posterior reparación.

Lea todas las instrucciones del presente manual antes de conectar o hacer funcionar el aparato. Conserve este manual cerca de usted para el caso de que necesite revisar las instrucciones de seguridad que se indican a continuación.

Tenga siempre en mente las advertencias y la información relativa a seguridad que figuran tanto en estas instrucciones como en el propio aparato. Siga al pie de la letra todas las instrucciones relacionadas con el funcionamiento del mismo.

Limpie el exterior del aparato únicamente con una gamuza seca o un aspirador.

Debe dejar un mínimo de 10 centímetros de espacio libre alrededor del aparato. No coloque nunca la el RC-06 en una cama, un sofá, una alfombra o una superficie similar susceptible de bloquear las ranuras de ventilación. Si el aparato está ubicado en la estantería de una librería o un mueble, debe haber suficiente espacio a su alrededor y ventilación en el mueble para permitir una refrigeración adecuada.

Mantenga al aparato alejado de radiadores, estufas, cocinas o de cualquier otra instalación que produzca calor.

El aparato debe ser conectado únicamente a una fuente de alimentación del tipo y la tensión especificados en su panel posterior.

Conecte el aparato a una toma de corriente eléctrica únicamente a través del cable de alimentación de dos clavijas polarizado suministrado de serie o un equivalente exacto del mismo. No modifique de ningún modo dicho cable. No intente desactivar los terminales destinados a la conexión a tierra o polarización. No utilice ningún tipo de cable de extensión.

No coloque el cable de alimentación en lugares donde pueda ser aplastado, pinchado, doblado en ángulos críticos, expuesto al calor o dañado de algún modo. Preste particular atención al punto de unión entre el cable y la toma de corriente y también a la ubicación de esta última en el panel posterior del aparato.

El cable de alimentación debería desconectarse de la red eléctrica cuando el aparato no vaya a ser utilizado durante un largo período de tiempo (por ejemplo las vacaciones de verano).

Desconecte inmediatamente el aparato y envíelo a un servicio técnico cualificado para su inspección/repación si:

- El cable de alimentación o alguna clavija del mismo ha sido dañado.
- Han caído objetos o se ha derramado líquido en el interior del aparato.
- El aparato ha sido expuesto a la lluvia.
- El aparato muestra signos de funcionamiento inadecuado.
- El aparato ha sido golpeado o dañado de algún modo.

Cuando conecte los terminales de conexión a cajas acústicas del aparato, le rogamos que utilice cableado de Clase 2 para garantizar el correcto aislamiento del mismo y minimizar el riesgo de que se produzca una descarga eléctrica.

Coloque el aparato sobre una superficie fija y equilibrada que sea suficientemente resistente para soportar su peso. No coloque nunca el aparato en una carretilla móvil de la que pueda volcar.



Este símbolo significa que el aparato está doblemente aislado, por lo que no requiere ninguna conexión a tierra.

PRECAUCION

RIESGO DE ELECTROCUCION

NO ABRIR

PRECAUCION: PARA REDUCIR EL RIESGO DE RECIBIR UNA DESCARGA ELECTRICA, NO QUITAR LA CUBIERTA SUPERIOR. NO HAY COMPONENTES MANIPULABLES POR EL USUARIO EN EL INTERIOR DEL APARATO. CUALQUIER OPERACION DE MANTENIMIENTO DEBE SER LLEVADA A CABO POR PERSONAL CUALIFICADO.

Este símbolo sirve para alertar al usuario sobre la presencia, en el interior del aparato, de tensiones peligrosas no aisladas susceptibles de constituir un riesgo de electrocución.

Este símbolo sirve para alertar al usuario sobre la presencia de instrucciones importantes relacionadas con el funcionamiento y el mantenimiento (servicio técnico) tanto en este manual como en la literatura que acompaña al producto.

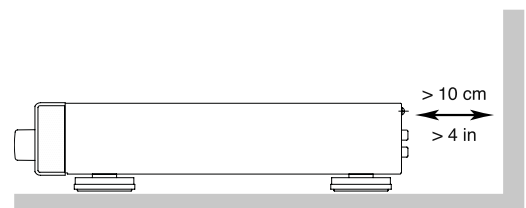
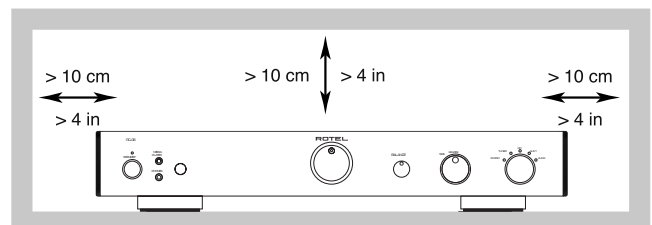

Los productos Rotel han sido diseñados para satisfacer la normativa internacional relativa a la Restricción del Uso de Sustancias Peligrosas (RoHS) en equipos eléctricos y electrónicos y la eliminación de Desperdicios Referentes a Equipos Eléctricos y Electrónicos (WEEE). El símbolo con el cubo de la basura indica el pleno cumplimiento de estas directrices y que los productos correspondientes deben ser reciclados o procesados adecuadamente en concordancia con las mismas.

Contenido

Figura 1: Controles y Conexiones	3
Figura 2: Puentes de la Entrada Fono/Línea	3
Figura 3: Conexiones de la Entrada y Salida	4
Instrucciones Importantes Relacionadas con la Seguridad	28
Acerca de Rotel	29
Para Empezar	29
El Mando a Distancia RR-AT94	29
Sensor de Control Remoto 5	30
Algunas Precauciones	30
Colocación	30
Cables	30
Alimentación y Control	30
Entrada de Corriente Alterna 18	30
Conmutador 1 21 e Indicador Luminoso de Puesta en Marcha/Posición de Espera 2	31
Conexiones de Entrada	31
Entrada de Fono/Línea 11 y	
Conexión a Masa 10	31
Entradas de Línea 12	31
Conversión de la Entrada Fono/Línea	31
Reajuste de los Puentes	31
Conexión de Componentes de Grabación 13	31
Conexiones de Salida 14	31
Salida de Auriculares 3	32
Reproductor Multimedia 4	32
Controles de Audio	32
Control de Volumen 6 22	32
Control de Balance 7	32
Selector de la Fuente de Entrada 9 20	32
Control de Monitorización 8	32
Botón de Silenciamiento ("Mute") 19	32
Entradas y Salidas de Rayos Infrarrojos	32
Entrada para Control Remoto Externo 15	32
Salida de Infrarrojos 16	32
Toma para Señal de Disparo de 12 Voltios 17	33
Problemas y Posibles Soluciones	33
El Indicador Luminoso de Puesta en Marcha No Se Activa	33
Sustitución del Fusible	33
No Hay Sonido	33
Características Técnicas	33

Acerca de Rotel

Rotel fue fundada hace más de 40 años por una familia cuyo entusiasta interés por la música le condujo a diseñar y construir componentes de Alta Fidelidad sin ningún tipo de compromiso. Esta pasión ha permanecido inalterada durante todo este tiempo, hasta el punto de que el objetivo de los fundadores de la compañía -proporcionar productos de la máxima calidad a melómanos y audiófilos independientemente de cuales sean sus posibilidades económicas- es compartido por todos sus empleados.

Los ingenieros de Rotel trabajan como un equipo compacto, escuchando y llevando a cabo el ajuste fino de cada nuevo producto hasta que satisface de manera exacta los estándares de calidad musical para los que fue diseñado. Para lograrlo, disponen de la máxima libertad para escoger los mejores componentes allí donde se encuentren. Le sorprenderá agradablemente encontrar exquisitos condensadores procedentes del Reino Unido y Alemania o semiconductores de Japón o Estados Unidos, mientras que los transformadores toroidales de potencia son construidos en la propia factoría de Rotel.

Rotel se ha ganado a pulso, a través de cientos de artículos, bancos de pruebas y galardones firmados por los críticos especializados más respetados del mundo, una sólida reputación por la excelencia de sus productos. Los comentarios de estos profesionales que escuchan música cada día hacen posible que la compañía se reafirme en la validez de sus objetivos: la puesta a punto de componentes y equipos musicales, fiables y asequibles.

Le agradecemos que haya adquirido este producto y esperamos que le permita disfrutar de su música predilecta durante largos años.

Para Empezar

Gracias por adquirir el Preamplificador Estereofónico Rotel RC-06. Utilizado en un sistema de reproducción musical de alta calidad, le permitirá disfrutar durante muchos años de sus grabaciones favoritas.

El RC-06 es un preamplificador de altas prestaciones extremadamente completo. Todos los aspectos de su diseño han sido optimizados para preservar íntegramente la dinámica y las sutilezas de su música predilecta. El RC-06 incorpora una fuente de alimentación altamente regulada que incluye un transformador de alimentación diseñado y construido a medida

siguiendo especificaciones de Rotel. Esta fuente de alimentación de baja impedancia posee una generosa reserva de energía que permite al RC-06 reproducir con facilidad las más complejas señales de audio. Un diseño de este tipo resulta más caro de fabricar pero es sustancialmente mejor para la música.

Las placas de circuito impreso del RC-06 incluyen Pistas Circuitales Simétricas, una solución que permite preservar y reproducir fielmente las precisas relaciones temporales de la música. La circuitería del RC-06 contiene resistencias de película metálica y condensadores de polipropileno o poliestireno en los trayectos de señal más importantes. Todos los aspectos de este diseño han sido examinados cuidadosamente teniendo como objetivo final la fiel reproducción de la música.

El RC-06 es un aparato cuyas principales funciones resultan muy fáciles de instalar y utilizar. Si usted ya está experimentado en el manejo de componentes de audio estereofónicos, en principio no debería encontrar nada que le resultara especialmente complicado durante la puesta a punto inicial del mismo. Basta con que conecte el resto de componentes de su equipo y disfrute con su música preferida.

El Mando a Distancia RR-AT94

Algunas funciones pueden gestionarse tanto con los controles del panel frontal como desde el mando a distancia RR-AT94 suministrado de serie. En los apartados del presente manual de instrucciones en los que se describen dichas funciones, se muestra el número de referencia para ambos controles. Por ejemplo, usted puede ajustar el nivel de volumen bien con el control Volume del panel frontal (6) bien con los botones correspondientes del mando a distancia **22**.

Para obtener más información sobre cómo expandir las posibilidades de control por rayos infrarrojos de su equipo, diríjase a la sección "Entradas y Salidas de Rayos Infrarrojos (IR)" del presente manual

NOTA: Quite las pilas del mando a distancia si no piensa utilizarlo durante un largo período de tiempo. No deje baterías semiagotadas en el mando a distancia ya que de las mismas podrían fugarse productos químicos altamente corrosivos capaces de dañarlo.

NOTA: El RR-AT94 puede utilizarse para gobernar las funciones básicas de otros componentes Rotel (aunque no todos) entre los que se incluyen Sintonizadores de Radio, Reproductores de CD y Reproductores de DVD.

Para controlar un Sintonizador Rotel:

1-Seleccione la función "Tuner" del RR-AT94
2-Pulse "Power" y "1" (RT-06) o "2" (RT-940AX).

3-Pulse la tecla Tuner para seleccionar el sintonizador.

Para controlar un Reproductor de CD Rotel:

Seleccione la función CD del RR-AT94.

Para controlar un Reproductor de DVD Rotel:

Seleccione la función AUX 1 del RR-AT94.

Sensor de Control Remoto **5**

El Sensor de Control Remoto capta los rayos infrarrojos procedentes del mando a distancia. No lo cubra ni bloquee nunca ya que en caso contrario no funcionará correctamente. El funcionamiento del Sensor de Control Remoto también puede verse afectado si es expuesto a luz brillante, en particular la luz solar directa. Ciertos tipos de iluminación artificial, como por ejemplo las lámparas halógenas (que emiten una cierta cantidad de luz infrarroja) también pueden interferir en el funcionamiento normal del mando a distancia. Asimismo, es posible que las funciones de control a distancia no actúen de manera fiable si las pilas del RR-AT94 están a punto de agotarse

Algunas Precauciones

ADVERTENCIA: Para evitar que se puedan producir daños en su equipo, desconecte TODOS los componentes del mismo cuando conecte o desconecte las cajas acústicas o cualquier otro elemento del mismo. No vuelva a poner en marcha el equipo hasta que esté seguro de que todas las conexiones hayan sido correctamente ejecutadas. Preste particular atención a los cables de conexión a las cajas acústicas, procurando que no haya conductores sueltos de uno de ellos que puedan tocar los cables correspondientes a otras cajas acústicas del equipo o el chasis de la etapa de potencia.

Le rogamos que lea cuidadosamente el presente manual de instrucciones. Además de las instrucciones básicas de instalación y puesta a punto del RC-06, incluye información de gran valor sobre las diferentes configuraciones que permite el aparato, así como información general que le ayudará a optimizar las prestaciones de su

sistema. Le rogamos asimismo que contacte con su distribuidor Rotel autorizado para cualquier duda o consulta al respecto. No le quepa la menor duda de que todos sus comentarios y observaciones serán bien recibidos

Guarde el embalaje del RC-06 y todo el material en él contenido para un posible uso futuro del mismo. El embalaje o transporte del RC-06 en condiciones diferentes de las originales puede dañar seriamente el aparato.

Rellene y envíe la tarjeta de garantía suministrada con el RC-06. Asegúrese asimismo de mantener en su poder la factura de compra puesto que es la mejor manera de que usted se acuerde de la fecha de compra, un dato esencial en caso de que necesitara asistencia técnica durante el período de garantía.

Colocación

Al igual que todos los componentes de audio que manejan señales de bajo nivel, el RC-06 puede verse afectado por su entorno. Evite colocar otros componentes encima del RC-06 ya que ello impedirá a este último disipar el calor que genera. Asimismo, no coloque el RC-06 encima de otros componentes y evite situar los cables que transporten señales de audio cerca de los de alimentación ya que de este modo se minimizará la posibilidad de que se capten zumbidos o interferencias.

El RC-06 genera calor durante su funcionamiento normal. Tanto los disipadores térmicos como las ranuras de ventilación de su cubierta superior han sido diseñados para evacuar este calor. Las ranuras de ventilación de la cubierta superior deben permanecer siempre despejadas. Debería haber unos 10 centímetros de espacio libre alrededor del chasis y una razonable corriente de aire a lo largo del lugar en que haya sido instalado el amplificador para evitar el sobrecalentamiento de este último.

Tenga igualmente en cuenta el peso del aparato cuando seleccione una ubicación determinada para su instalación. Asegúrese por tanto de que la estantería o mueble elegido pueda soportarlo. Le recomendamos que instale el RC-06 en muebles diseñados específicamente para albergar componentes de audio. Dichos muebles están concebidos para reducir o suprimir vibraciones que pueden afectar negativamente a la calidad del sonido. Consulte a su distribuidor Rotel autorizado para que le aconseje acerca de los muebles más adecuados para su equipo y sobre la adecuada instalación en los mismos de sus componentes de audio.

Cables

Asegúrese de que los cables de alimentación, digitales y de modulación de su equipo estén alejados entre sí ya que de este modo se minimizarán las posibilidades de que la señal de audio se vea afectada por ruido o interferencias procedentes de los cables digitales o de alimentación. El uso sistemático de cables apantallados de alta calidad también contribuirá a prevenir la entrada de ruido o interferencias susceptibles de degradar la calidad sonora de su equipo. Si tiene alguna pregunta que realizar al respecto, le recomendamos que visite a su distribuidor Rotel autorizado para que le aconseje los cables más adecuados para su sistema.

Alimentación y Control

Entrada de Corriente Alterna **1B**

El RC-06 no drena una cantidad de corriente considerable de la red eléctrica. Aún así, siempre que fuera posible debería ser conectado directamente a una toma de corriente polarizada de 2 clavijas. No utilice ningún tipo de cable de extensión. Puede utilizarse una base de enchufes de alta calidad siempre y cuando esté (y también, por supuesto, la toma de corriente ubicada en la pared de su casa) preparada para manejar la corriente exigida por el RC-06 y el resto de componentes a él conectados.

Su RC-06 está configurado en fábrica para que trabaje con la tensión de red correcta que corresponda al país en que haya sido comprado (115 ó 230 voltios de corriente alterna con una frecuencia de 50 ó 60 Hz). Dicha configuración está indicada en un lugar visible del panel posterior del aparato.

NOTA: En caso de que tuviese que desplazar su RC-06 a otro país, es posible reconfigurarlo para que pueda trabajar con tensiones de red diferentes de la establecida en fábrica. No intente llevar a cabo esta conversión por su cuenta. El acceso al interior del RC-06 le expone a tensiones peligrosas. Para cualquier información al respecto, le rogamos que contacte con personal cualificado o llame al departamento de asistencia técnica postventa de Rotel.

Si va a estar fuera de su casa durante un largo período de tiempo -por ejemplo las vacaciones de verano-, le recomendamos, como precaución básica, que desconecte su amplificador (así como el resto de componentes de audio y vídeo de su equipo) de la red eléctrica.

Conmutador 1 21 e Indicador Luminoso de Puesta en Marcha/Posición de Espera 2

El Indicador Luminoso de Puesta en Marcha situado encima del botón de activación de la Posición de Espera ("Standby") está siempre activado cuando el RC-06 está conectado a una toma de corriente eléctrica alterna "activa". Cuando se pulse el botón Standby o el botón Power del mando a distancia, el RC-06 se activará. Tanto el indicador luminoso Function como el del Control de Volumen se activarán. Pulsando de nuevo uno cualquiera de los botones mencionados, el RC-06 se situará en la posición de espera y los dos indicadores luminosos citados se apagarán.

Diríjase al apartado "Toma para Señal de Disparo de 12 Voltios" del presente manual para obtener más información sobre vías alternativas para la puesta en marcha y desconexión de otros componentes del equipo junto con el RC-06.

Conexiones de Entrada

[Ver Figura 3]

NOTA: Para evitar la presencia de ruidos susceptibles de ser apreciados tanto por usted como por sus cajas acústicas, asegúrese de que el sistema esté desconectado cuando usted esté realizando cualquier tipo de conexión de señal.

Entrada de Fono/Línea 11 y Conexión a Masa 10

La entrada de Fono/Línea está ajustada en fábrica para que funcione como entrada de fono. Si no va a utilizar la entrada de fono, esta entrada puede ser convertida en una de línea estándar. Para más detalles, diríjase a la sección "Conversión de la Entrada de Fono/Línea" del presente manual. La información que se reseña seguidamente cubre únicamente el uso de la entrada 11 como entrada de fono.

Conecte el cable procedente del giradiscos a las entradas de fono correspondientes a los canales izquierdo y derecho. Si el giradiscos incluye un cable para la conexión a masa, conéctelo al terminal con fijación mediante tornillo 10 situado a la izquierda de las entradas de Fono ya que ello contribuirá a prevenir que se produzcan ruidos y zumbidos.

Entradas de Línea 12

Las entradas CD, Tuner y AUX del RC-06 son entradas "de línea" y sirven para conectar componentes tales como reproductores de discos compactos, grabadores/reproductores de videocasetes estereofónicos de Alta Fidelidad o NICAM, sintonizadores de radio, reproduc-

tores de LaserDisc o la salida analógica de una mecánica de lectura CD-ROM.

Los canales Izquierdo ("Left") y Derecho ("Right") están claramente identificados y deberían ser conectados a los correspondientes terminales de las fuentes utilizadas. Los conectores correspondientes al canal Izquierdo son de color blanco, mientras que los del canal Derecho son de color rojo. Utilice cables de alta calidad equipados con conectores RCA para la conexión de cualquier fuente al RC-06. Consulte a su distribuidor Rotel autorizado para que le aconseje sobre los cables a utilizar.

Conversión de la Entrada Fono/Línea

[Diríjase a la Figura 2 para ver la ubicación de los puentes de conversión]

La entrada de Fono/Línea es configurada en fábrica para que funcione como entrada de fono. Si usted no va a utilizar la entrada de fono y necesita otra entrada de línea, esta entrada puede convertirse en una de línea estándar.

Para convertir la entrada para que funcione como entrada de línea, debe cambiarse la posición de cuatro "puentes" que hay en el interior del RC-06. Esta tarea debería ser realizada por un técnico cualificado. Le rogamos que consulte a su distribuidor autorizado de productos Rotel para que le asesore al respecto.

Reajuste de los Puentes

NOTA: Antes de abrir el RC-06 para reajustar los puentes debe desconectarse el cable de alimentación de la red eléctrica. **NO ABRA EL RECINTO DEL RC-06 HASTA QUE EL CABLE DE ALIMENTACION HAYA SIDO DESCONECTADO DE LA TOMA DE CORRIENTE ELECTRICA. EN CASO DE QUE NO SIGA ESTE PROCEDIMIENTO QUEDARA EXPUESTO A TENSIONES ELECTRICAS PELIGROSAS.**

Una vez que el cable de alimentación haya sido desconectado de la red eléctrica, quite los tornillos que sujetan la cubierta del RC-06 y retire esta última. Localice los bloques de patillas que albergan los cuatro puentes denominados SW1, SW2, SW3 y SW4 situados cerca de la entrada de Fono/Línea. La posición estándar (es decir la establecida en fábrica) de los puentes es en las patillas 2 y 3 de cada bloque. Para convertir la entrada de Fono/Línea del RC-06 a una entrada de nivel de línea, quite los cuatro puentes y colóquelos en las patillas 1 y 2 de cada bloque. Vuelva a colocar la tapa del RC-06 **No vuelva a conectar el RC-06 a la red eléctrica hasta que la tapa haya sido colocada de nuevo en el lugar que le corresponde.**

Conexión de Componentes de Grabación 13

[Ver Figura 3]

Las entradas y salidas Tape pueden ser conectadas a cualquier componente de grabación/reproducción que acepte señales de entrada y salida analógicas estándar de nivel de línea, que por lo general suele ser una platina a cassetes convencional.

Cuando conecte un componente de grabación al RC-06, recuerde que las **salidas** del grabador deben conectarse a las **entradas** tape del RC-06. De modo similar, las **salidas** tape del RC-06 deben ser conectadas a las **entradas** del grabador. Al igual que sucede con otras fuentes, asegúrese de conectar los canales Izquierdo y Derecho correspondientes a cada componente a los canales adecuados de los elementos asociados. Utilice cables de interconexión de alta calidad para evitar que se produzcan pérdidas en la calidad de sonido.

NOTA: Las Salidas Tape no son afectadas por los ajustes realizados por los controles de Volumen, Balance o Tono puesto que reciben una señal de nivel fijo.

Conexiones de Salida 14

[Ver Figura 3]

El RC-06 incluye conectores de salida RCA que son compatibles con las entradas de la inmensa mayoría de amplificadores de potencia existentes en el mercado. Utilice cables de alta calidad y asegúrese de conectar las salidas correspondientes a los canales Izquierdo y Derecho del RC-06 a las pertinentes entradas de la etapa de potencia asociada.

El RC-06 contiene dos juegos de salidas. El segundo juego puede ser utilizado en instalaciones personalizadas para excitar una segunda etapa de potencia o suministrar una señal a un procesador de señal especial.

NOTA: Los cambios en los ajustes realizados por los controles de Volumen, Balance o Tono afectan a la señal procedente de las Salidas Preamplificadas.

Salida de Auriculares 3

La salida de Auriculares ("Phones") le permite conectar unos auriculares para escuchar música en la intimidad. Esta salida incluye una toma estereofónica estándar de 3'5 mm (1/8"). La conexión de unos auriculares no interrumpe la señal enviada a las salidas del RC-06. Son los ajustes correspondientes al Selector Function y al Control Monitor los que determinan la fuente que será escuchada. Para escuchar o monitorizar el componente conectado a la entrada Tape, ajuste el Control Monitor en la posición Tape. Para el resto de entradas, deje el Control Monitor en la posición Source y seleccione la fuente que desee escuchar, con el selector Function del panel frontal o pulsando el correspondiente botón del mando a distancia.

NOTA: Puesto que la sensibilidad de las cajas acústicas y los auriculares puede variar mucho, reduzca siempre el nivel de volumen cuando conecte y desconecte estos últimos.

Reproductor Multimedia 4

En el panel frontal del amplificador se ha dispuesto una toma estereofónica de 3'5 mm (1/8") para la conexión de un Reproductor Multimedia ("Media Player"). Se accede a la misma situando el conmutador de la fuente de entrada en la posición AUX2. Puede conectarse a esta entrada cualquier reproductor de casetes, de CD o de disco duro portátil disponible en el mercado. Si el dispositivo a conectar tiene su salida de señal en la toma de auriculares, deberá ajustar el control de volumen del mismo para que pueda oír el sonido. En caso de que el sonido sea muy intenso y/o distorsionado, reduzca el nivel de volumen del reproductor; asimismo, si el sonido resulta audible a través de las cajas acústicas cuando el control de volumen del amplificador está situado en un ajuste bastante alto debería reajustar el control de volumen del reproductor.

NOTA: Cuando inserte la clavija de 3'5 mm en la toma MEDIA PLAYER, el aparato conmuta automáticamente a MEDIA PLAYER. Asimismo, cuando desconecte la clavija se activará la toma AUX2.

Controles de Audio

Control de Volumen 5 22

Gire en sentido horario el control de volumen del panel frontal para aumentar el nivel de volumen o en sentido antihorario para reducirlo. De modo alternativo, utilice los botones del mando a distancia pulsando ▲ para aumentar el nivel de volumen o ▼ para reducirlo.

Control de Balance 7

El Control de Balance ajusta el balance izquierda-derecha del sonido reproducido. Normalmente, el control debería dejarse en su posición central. En algunas situaciones, por regla general cuando la posición de escucha principal no está centrada de forma ideal entre las cajas acústicas del equipo, puede ser necesario ajustar el control para conseguir un balance izquierda-derecha adecuado. La rotación del control en sentido antihorario desplaza el balance del sonido hacia la izquierda mientras que si se efectúa en sentido horario dicho balance se desplaza hacia la derecha.

Selector de la Fuente de Entrada 9 20

El Selector Function permite seleccionar la señal correspondiente a la fuente de entrada. Sitúe el pertinente control en la fuente que desee escuchar o pulse el correspondiente botón del mando a distancia.

La señal seleccionada por el Selector Function es la que usted oírás siempre y cuando el Control Monitor esté situado en la posición Source (diríjase al siguiente apartado). La señal seleccionada por el Selector Function también se dirige a las Salidas Preamplificadas y a las Salidas de Grabación.

Control de Monitorización 6

Cuando el Control Monitor esté situado en la posición Source, la señal que usted oiga –y que es dirigida a las Salidas del RC-06– es seleccionada por el Selector Function. Para escuchar la señal procedente de un grabador conectado a las entradas Tape, sitúe el Control Monitor en la posición Tape. Cuando el Control Monitor esté en la posición Tape, la señal procedente de la entrada Tape también será enviada a las Salidas del RC-06.

La señal que se dirige a la salida Tape está siempre seleccionada por el Control Monitor. Cuando esté realizando una grabación con un aparato que posea funciones de monitorización, podrá escuchar el sonido grabado situando el Control Monitor en la posición Tape.

Botón de Silenciamiento ("Mute") 19

Disponible sólo en el Mando a Distancia

Para silenciar temporalmente el sonido del equipo, pulse el botón Mute del mando a distancia RR-AT94. El indicador luminoso del control de Volumen parpadeará cuando el sonido esté silenciado. Pulse de nuevo dicho botón para que el nivel de volumen regrese a su valor original.

Entradas y Salidas de Rayos Infrarrojos

Entrada para Control Remoto Externo 15

Esta mini-toma de 3'5 mm (designada por EXT REM IN) recibe códigos de control procedentes de receptores de infrarrojos estándar (Xantech, etc.) ubicados en la sala de audición principal. Esta función es útil cuando el aparato está instalado en un mueble y el sensor del panel frontal está bloqueado. Consulte a su distribuidor Rotel autorizado de para que le informe sobre los receptores de infrarrojos externos disponibles en el mercado y la forma de cablear un conector para que se adapte al receptáculo de la mini-toma antes mencionada.

NOTA: Las señales procedentes de la toma EXTERNAL REMOTE IN pueden ser enviadas a fuentes que utilicen emisores de infrarrojos externos o conexiones por cable procedentes de las tomas IR OUT.

Salida de Infrarrojos 16

La toma IR OUT envía señales recibidas en la toma EXTERNAL REM IN a un emisor de infrarrojos o a reproductores de CD, platinas o sintonizadores Rotel equipados con un conector de infrarrojos compatible en su panel posterior. Esto le permite a usted utilizar funciones de control por infrarrojos para gobernar otros componentes cuando los sensores de infrarrojos de estos últimos están bloqueados como consecuencia de su instalación en el interior de un mueble.

Consulte a su distribuidor Rotel autorizado para que le informe acerca de los repetidores de infrarrojos disponibles en el mercado.

NOTA: La toma EXT REM IN ubicada junto a las tomas IR OUTPUT sirve para ser utilizada con un sensor de infrarrojos externo que duplica las funciones del que hay en el panel frontal.

Toma para Señal de Disparo de 12 Voltios 17

Algunos componentes de audio pueden ser activados automáticamente cuando reciben una "señal" de puesta en marcha de 12 voltios continuos. Las Tomas para Señal de Disparo de 12 Voltios del RC-06 suministran la señal requerida para ello. Conecte componentes compatibles al RC-06 con ayuda de un cable terminado en una mini-toma de 3'5 mm. Cuando el RC-06 está en la posición de espera, la señal de disparo es interrumpida, por lo que los componentes por él controlados son desactivados.

Problemas y Posibles Soluciones

La mayoría de dificultades que suelen producirse en los sistemas de audio son el resultado de conexiones realizadas incorrectamente o ajustes inapropiados. En caso de que usted se encuentre con algún problema, aíse en primer lugar el área afectada, compruebe los ajustes de control realizados, determine la causa del fallo y haga los cambios necesarios. Si se ve incapaz de hacer funcionar de nuevo el RC-06, considere las sugerencias que le damos para las siguientes condiciones:

El Indicador Luminoso de Puesta en Marcha No Se Activa

El indicador luminoso de puesta en marcha debería activarse en el momento de conectar el RC-06 a una toma de corriente eléctrica. Si no es así, compruebe dicha toma con otro dispositivo eléctrico, como por ejemplo una bombilla, y asegúrese de que la misma no esté controlada por un conmutador situado en su posición Off.

Sustitución del Fusible

En el caso de que otro dispositivo eléctrico conectado a la toma anterior funcione correctamente y el indicador luminoso de puesta en marcha del RC-06 siga sin activarse cuando este último esté conectado a dicha toma y el Conmutador de Puesta en Marcha haya sido pulsado, significa que es muy posible que el fusible de protección interno del aparato se haya fundido. Si usted cree que ha sucedido esto, contacte con su distribuidor Rotel autorizado para que le proporcione uno nuevo y se lo instale adecuadamente.

No Hay Sonido

Verifique la fuente de señal para asegurarse de que esté funcionando correctamente. Asegúrese de que los cables que van desde la fuente de señal a las entradas del RC-06 estén conectados adecuadamente. Asegúrese de que el Selector Function y el Control Monitor estén en la posición correcta. Compruebe el cableado entre el RC-02 y la etapa de potencia. En caso de que la etapa de potencia incorpore controles para el ajuste del nivel de volumen, asegúrese de que la posición de los mismos es la correcta.

Características Técnicas

Distorsión Armónica Total (20-20.000 Hz)	<0'004%
Distorsión por Intermodulación (60 Hz:7 kHz, 4:1)	<0'004% con una salida de 1 V
Respuesta en Frecuencia	
Fono (MM)	20-20.000 Hz, $\pm 0'5$ dB
Línea	4-100.000 Hz, ± 3 dB
Sensibilidad/Impedancia de Entrada	
Fono (MM)	1'2 mV/68 kohmios
Línea	150 mV/24 kohmios
Nivel de Entrada Máximo	
Fono (MM)	160 mV
Línea	5 V
Sensibilidad/Impedancia de Salida	1 V/100 ohmios
Impedancia Útil de los Auriculares	8-2.000 ohmios
Relación Señal/Ruido (medida según norma IHF con ponderación A)	
Fono (MM)	70 dB
Línea	100 dB
Alimentación	
Versión para EE.UU.	120 V/60 Hz
Versión para Europa	230 V/50 Hz
Consumo	10 vatios
Dimensiones (An x Al x P)	437x72x328 mm
Altura del Panel Frontal	60 mm
Peso	4'3 kg

Todas estas especificaciones son las correctas en el momento de la impresión del presente manual de instrucciones. Rotel se reserva el derecho a realizar modificaciones en las mismas sin aviso previo.

Waarschuwing

Laat u alstublieft het apparaat gesloten, er bevinden zich binnenin geen door u te bedienen of te herstellen onderdelen. Iedere reparatie dient door een gekwalificeerde technicus verricht te worden.

Om het risico op elektrische schokken of brand te vermijden, moet u zorgen dat het apparaat niet nat wordt. Zet dus geen objecten gevuld met water, b.v. een vaas met bloemen, op het apparaat.

Zorg er ook voor dat er geen voorwerpen in de behuizing terecht kunnen komen. Mocht het apparaat toch nat zijn geworden of voorwerpen in de behuizing terecht zijn gekomen, ontkoppel dan meteen het toestel van het lichtnet en breng het naar een erkende audiotchnicus ter controle en/of eventuele reparatie.

Lees de gehele gebruiksaanwijzing. Voordat u met het apparaat gaat werken is het van groot belang dat u weet hoe u ermee om moet gaan en dat zo veilig mogelijk. Bewaar deze gebruiksaanwijzing op een plek, die u zich na verloop van tijd nog weet te herinneren.

De waarschuwingen op het apparaat en in de gebruiksaanwijzing zijn belangrijk, sla ze niet in de wind.

Als het apparaat vuil wordt, stof het dan af met een zachte droge doek, of maak gebruik van een stofzuiger. Gebruik nooit een oplosmiddel van welke soort dan ook.

Het apparaat moet dusdanig gebruikt worden, dat een behoorlijke koeling niet in het gedrang komt. **Laat om het apparaat minstens een ruimte van 10cm. vrij.** Gebruik het apparaat dus niet op: een bed, een sofa, een plaid of andere onregelmatige oppervlakken waardoor de ventilatiegaten geblokkeerd zouden kunnen worden. Ook het inbouwen in een te kleine ruimte kan een voldoende koeling in de weg staan.

Het apparaat moet verre gehouden worden van warmtebronnen zoals: radiatoren en kachels, maar ook van andere versterkers.

Het apparaat mag alleen aangesloten worden op het voltage zoals aangegeven op de achterkant, in dit geval 230 Volts 50 Hz.

Het apparaat dient alleen aangesloten te worden middels de bijgeleverde netkabel of een soortgelijk. Doe in ieder geval nooit iets met het netsnoer. Doe ook geen pogingen om de aarding of polariteit van het apparaat te wijzigen en gebruik geen verlengkabels.

De lichtnetkabel dient zo neergelegd te worden, dat er niet op getrapt kan worden of dat hij geklemd kan worden tussen scherpe voorwerpen. Vooral de aansluitpunten zijn belangrijk: de aansluiting op de wandcontactdoos en daar waar de kabel op het apparaat wordt aangesloten.

De lichtnetstekker is het belangrijkste contactpunt van het apparaat het moet te allen tijde binnen bereik zijn.

Wanneer het apparaat voor langere tijd niet in gebruik is, dient de lichtnetkabel uit het lichtnet verwijderd te zijn.

Het apparaat zal in service gegeven moeten worden wanneer één van de volgende situaties zich voordoet:

- Wanneer het netsnoer en/of stekker beschadigd zijn.
- Wanneer er toch voorwerpen/vloeistof in het apparaat terecht zijn gekomen.
- Als het apparaat in de regen heeft gestaan.
- Als het apparaat niet normaal functioneert of een duidelijk afwijkend gedrag vertoont.
- Wanneer het apparaat gevallen is en/of de kast beschadigd is.

Plaats de versterker op een vaste, vlakke en stevige ondergrond. Plaats hem niet op een verrijdbare wagen die gemakkelijk om kan vallen.



Dit symbool wil zeggen dat het betreffende apparaat dubbel geaard is. Een separate aarding is dus overbodig.



WAARSCHUWING

KANS OP ELEKTRISCHE SCHOKKEN
NIET OPENEN

WAARSCHUWING: OM ELEKTRISCHE SCHOKKEN TE VOORKOMEN HET APPARAAT NIET OPENEN. ER BEVINDEN ZICH GEEN DOOR DE GEBRUIKER TE ONDERHOUDEN DELEN IN HET APPARAAT. LAAT SERVICE EN ONDERHOUD OVER AAN EEN GEKwalificeerde technicus.

Dit symbool is er om u erop te wijzen dat er binnenin het apparaat plaatsen zijn waar het voor u gevaarlijk toeven is.

Dit symbool is er om u erop te wijzen dat het zeer belangrijk is de instructies over bediening en onderhoud volgens deze gebruiksaanwijzing op te volgen.

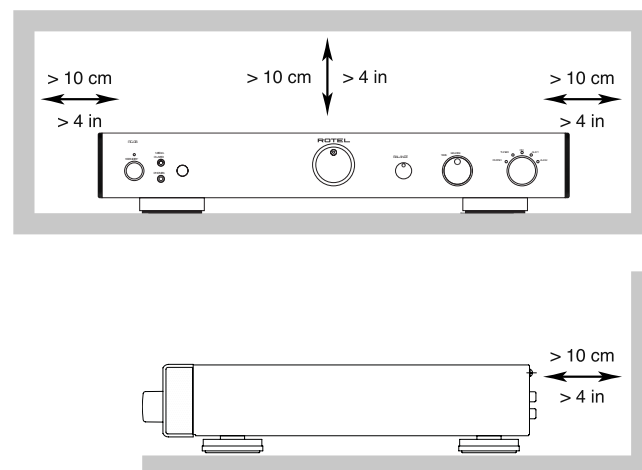

Rotel Producten worden zo ontworpen dat zij voldoen aan de internationale regels betreffende de beperking van milieuvriendelijke grondstoffen die gebruikt kunnen worden in elektrische en elektronische apparatuur. Het symbool met de vuilcontainer met het kruis erdoor betekent voor u dat u, wanneer u dit apparaat wilt afvoeren, dit moet doen volgens de regels die daarvoor hier gelden.

Inhoud

Figuur 1: De bedieningsorganen en de aansluitingen	3
Figuur 2: Doorverbindingsstukjes voor p.u./lijnniveau aanpassing	3
Figuur 3: De in- en uitgangsaansluitingen	4
Waarschuwing	34
Wij van Rotel	35
Aan de slag met de RC-06	35
De RR-AT94 afstandsbediening	35
Het afstandsbedieningsoog 5	36
Een paar voorzorgsmaatregelen	36
Een plek voor de RC-06	36
De bekabeling	36
Het aansluiten op het lichtnet	36
De lichtnetkabel 18	36
De aan/uitschakelaar "STANDBY" 1 21	36
met bijbehorende indicator 2	36
Het aansluiten van de ingangen	37
De pick-up/lijn aansluitingen 11,	37
met aardverbinding 10	37
De lijnniveau aansluitingen 12	37
Het omzetten van de Phono/Line-ingang	37
Het verplaatsen van de doorverbindingsstukjes	37
De verbindingen maken met een opname/weergaveapparaat 13	37
De uitgangen 14	37
De hoofdtelefoonuitgang 3	38
De extra weergave-ingang "Media Player" 4	38
De bedieningsorganen	38
De volumeregelaar "VOLUME" 6 22	38
De balansregeling 7	38
De ingangskeuzeschakelaar 9 20	38
De na-band schakelaar 8	38
De stiltetoets "MUTE" 19	38
De infrarood in- en uitgangen	38
De externe afstandsbedieningsingang "EXT REM IN" 15	38
De uitgang met het afstandsbedieningssignaal (IR OUT) 16	38
De 12V Triggeruitgang (12V TRIGGER OUT) 17	39
Wat te doen bij problemen?	39
De lichtnet-indicator werkt niet	39
Het vervangen van de zekering	39
Hij geeft geen geluid	39
Technische gegevens	39

Wij van Rotel

Het is alweer meer dan 40 jaar geleden dat een familie met een gepassioneerde betrokkenheid bij muziek besloot om geluidsapparatuur van onberispelijke kwaliteit te gaan vervaardigen onder de naam Rotel. Door de loop der jaren is die passie gebleven en het familiedoel om audiofielen en muzikkliefhebbers voor aantrekkelijke prijzen topkwaliteit te bieden wordt door iedere Rotelmedewerker gesteund.

De technici werken als een hecht team al tweakend en luisterend totdat ieder nieuw product dat muzikale niveau heeft bereikt dat hun bij de aanvang voor ogen stond. Zij worden volkomen vrijgelaten in hun keuze van componenten, waar ze ook van de wereld vandaan moeten komen. In Rotel apparatuur kunt u condensatoren vinden uit Duitsland en Engeland of half geleiders uit Amerika en Japan, terwijl de ringkerntransformatoren in eigen huis worden vervaardigd.

Onze goede reputatie werd gevestigd door honderden waarderende testrapporten en vele onderscheidingen, die wij hebben mogen ontvangen van mensen die uit professionele dag in dag uit naar muziek luisteren. Hun kritiek houdt ons bij de les: het vervaardigen van muzikale, betrouwbare en betaalbare apparatuur.

Door de aanschaf van dit product danken wij u voor het in ons gestelde vertrouwen en wensen wij u er veel en langdurig plezier mee. .

Aan de slag met de RC-06

Wij danken u voor de aankoop van onze RC-06 voorversterker. Wij zijn ervan overtuigd, dat de muziek d.m.v. deze voorversterker ten gehore gebracht, voor u een jarenlange bron van plezier zal zijn.

De RC-06 is een topkwaliteit component met vele mogelijkheden. Hij is zo ontworpen dat hij de volledige dynamiek en de meest subtiele nuances van uw favoriete muziek met het grootste gemak kan weergeven. Om dit allemaal mogelijk te maken is de RC-06 uitgerust met een nauwkeurig geregelde voeding. Deze voeding is samengesteld uit een speciaal voor Rotel ontworpen ringkerntransformator en z.g. "split-foil" condensatoren. Zij zorgen voor de energie die nodig is om aan alle eisen van het muzieksignaal te kunnen voldoen. Het is een kostbare manier van audioapparatuur maken, maar het is dan ook voor een goede zaak: muziek.

De beide circuits op de printboards zijn volkomen symmetrisch opgebouwd. Deze symmetrie zorgt ervoor dat de integriteit van het signaal gewaarborgd blijft. Bij ongelijke signaalwegen krijgt u nl. een licht tijdsverschil tussen het linker en rechter kanaal, met alle vervelende gevolgen van dien. In de signaalweg op de PCB's gebruiken wij uitsluitend metaalfilmweerstand en polystyreen of polypropyleen condensatoren, want alle aspecten van dit ontwerp zijn maar met één doel voor ogen gemaakt: de natuurgetrouwe reproductie van muziek.

In zowel bediening als installatie is de RC-06 een recht toe recht aan ontwerp. Heeft u ervaring met andere apparatuur dan zult u dat spoedig ontdekken. De plugjes aansluiten, de stekker in het stopcontact en genieten maar.

De RR-AT94 afstandsbediening

Veel bedieningsopdrachten kunnen zowel via de toetsen op het voorpaneel als met de toetsen van de bijgeleverde afstandsbediening gegeven worden. Wanneer dergelijke handelingen worden besproken, vindt u daarbij de verwijzingsgetallen van beide bedieningswijzen, die voorin de gebruiksaanwijzing vermeld worden. Voorbeeld: u kunt de geluidsterkte zowel regelen met de knop op de voorkant van de versterker 6 als met de betreffende toetsen 22 van de afstandsbediening.

Zie ook het hoofdstukje "Infrarood in- en uitgang" voor meer informatie betreffende manieren om de afstandsbedieningsmogelijkheden van uw geluidsinstallatie uit te breiden.

Extra informatie: *Als u de afstandsbediening voor langere tijd niet gebruikt, verwijder dan zijn batterijen. Laat geen lang gebruikte batterijen in de afstandsbediening. Lege batterijen kunnen gaan lekken en uw afstandsbediening onherstelbaar vernielen.*

Extra informatie: De RR-AT94 heeft mogelijkheden om ook basishandelingen van andere Rotel apparaten te laten verrichten, zoals tuners, cd- en dvd-spelers.

Een Rotel tuner:

1) Druk op de toets "TUN" van de RR-AT94

2) Druk vervolgens tegelijk op de toets "POWER" en "1" (voor de RT-06) of "2" (voor de RT-940AX).

3) Druk op de toets voor tunerbediening

Het bedienen van een Rotel cd-speler :

Druk op de toets "CD" van de RR-AT94.

Het bedienen van een Rotel dvd speler:

Druk op de toets "AUX1" van de RR-AT94.

Het afstandsbedieningsoog 5

Het oog op de voorkant van de voorversterker ontvangt de commandosignalen van de afstandsbediening. Zorg ervoor dat niets die signalen in de weg staat anders kan de afstandsbediening niet goed functioneren. Instraling van direct zonlicht en/of beïnvloeding van halogeenverlichting, dat ook een behoorlijke dosis infrarood bij zich draagt, dient vermeden te worden. Regelmatige controle van de batterijen is een must voor het goed functioneren van de afstandsbediening.

Een paar voorzorgsmaatregelen

Toch wel belangrijk: Om onnodige schade aan uw installatie te voorkomen raden wij u aan om tijdens het aansluiten de apparatuur nog NIET aan te sluiten op het lichtnet. Controleer ook eerst voordat u de apparatuur aanzet of alles wel correct is aangesloten. Geef daarbij met name aandacht aan de luidsprekerverbindingen. Vooral verloren draadjes tussen de zwarte en rode klemschroef kunnen desastreuus uitwerken op het functioneren van uw eindversterker.

Leest u vooral goed de gebruiksaanwijzing. Er staat behalve over het installeren en de bediening, belangrijke informatie in over de wijze waarop u de RC-06 in uw installatie moet inpassen alsmede algemene richtlijnen om het maximale uit uw audio-installatie te halen. Mocht u, ondanks onze pogingen om het u zo duidelijk mogelijk te maken, toch nog vragen hebben aarzel dan niet om met uw Rotel dealer contact op te nemen: hij heeft vast en zeker de antwoorden.

Bewaar als het even kan de verpakking. Altijd handig bij een eventuele verhuizing of wanneer het apparaat opgestuurd moet worden voor reparatie, want er is geen betere bescherming tijdens transport dan zijn eigen doos.

Dit zijn Rotel's algemene garantievoorwaarden: 5 jaar op de elektronische onderdelen, 2 jaar op de mechanische onderdelen en 1 jaar op een laserunit. Voor het claimen van garantie moet u wel in het bezit zijn van de originele aankoopfactuur. De garantie is niet overdraagbaar.

Een plek voor de RC-06

De plaats voor het apparaat moet vlak zijn, vrij van vocht, trillingen en hoge temperaturen. Stel het apparaat niet bloot aan directe zonnestrallen en sluit het niet op in een niet geventileerde ruimte.

Wij raden u aan de RC-06 te gebruiken in een speciaal audiomeubel. Daarin kan hij op zijn eigen plank staan. Zet hem nooit op een eindversterker, zodoende voorkomt u oververhitting, brom en interactie met andere componenten uit de hifiketens. Goede audiomeubels zijn stevig gemaakt en onderdrukken en verminderen daarmee valse resonanties, aartsvijand nummer 1 van een muziekinstallatie. U zou het niet zeggen maar een meubel kan dus in goede en kwade zin uw installatie danig beïnvloeden. Vraag uw ROTEL dealer om advies, hij weet er alles van!!

De bekabeling

Houd de lichtnet, digitale en analoge signaal-kabels uit elkaar. Dit vermindert de kans dat het lichtnet of de digitale informatie invloed kan uitoefenen op het analoge signaal. Ook het gebruik verbindingkabels van hoge kwaliteit voorkomt signaalvervuiling van buitenaf. Als het goed is weet uw Rotel leverancier hier alles van.

Het aansluiten op het lichtnet

De lichtnetkabel 1a

Hoewel de RC-06 weinig energie gebruikt, adviseren wij u het apparaat niet aan te sluiten via een verlengsnoer, maar rechtstreeks of via een hoogwaardig lichtnetfilter op het lichtnet. Check even of de groep waarop u uw hele installatie wilt aansluiten wel ruim genoeg gezekerd is. Trek nooit de steker uit de wandcontactdoos door aan het snoer te trekken.

Dit apparaat is ontworpen om aangesloten te worden op het lichtnet (220/230 Volts wisselspanning). Sluit het nooit aan op een lichtnet met een hoger voltage want dit kan moeilijkheden veroorzaken. Heeft u twijfel over het correcte voltage: het staat genoteerd op de sticker op de achterkant van het apparaat en op de doos.

Extra informatie: Mocht u ooit moeten verhuizen naar een land met een ander voltage, dan is de versterker op dat andere voltage in te stellen. Doe deze operatie **NIET** zelf, maar laat hem verrichten door uw Rotel leverancier. Deze handelingen zijn voor een niet ingewijde niet van gevaar ontbloot.

Als u van plan bent om langdurig van huis te zijn, adviseren wij u uw gehele beeld- of geluidsinstallatie (dus ook de RC-06) van het lichtnet te ontkoppelen.

De aan/uitschakelaar "STANDBY" 1 z1 met bijbehorende indicator z

De lichtnetindicator boven de schakelaar "STANDBY" gaat aan zodra de RC-06 op het lichtnet wordt aangesloten. Wanneer U deze toets of de toets "POWER" (21) op de afstandsbediening indrukt zet u de voorversterker aan. Wanneer de RC-06 aanstaat brand de indicator op de geluidssterkteregelaar (6). Als u één van de genoemde toetsen nogmaals indrukt gaat het apparaat weer uit, alsmede de indicator in de geluidssterkteregelaar.

Zie ook het hoofdstukje "De 12V triggeruitgang" elders in deze gebruiksaanwijzing voor informatie over manieren om ook andere componenten tegelijk met uw RC-06 aan/uit te kunnen zetten.

Het aansluiten van de ingangen

(Zie figuur 3)

Extra informatie: Het is zeer verstandig voor uw gehoor en de luidsprekers dat, wanneer u signaalverbindingen maakt van welke aard dan ook, uw apparatuur UIT staat.

De pick-up/lijn aansluitingen 11 met aardverbinding 10

Deze stereo-ingang is vanuit de fabriek ingesteld om gebruikt te worden met een platenspeler. Wenst u deze aansluiting te gebruiken met een lijnbron dan kan ze omgezet worden naar lijnniveau. Zie hiervoor het onderwerp "Het omzetten van de Phono/Line-ingang" even verderop. De nu volgende instructies zijn bedoeld voor het aansluiten van deze ingang op een platenspeler

Verbind de platenspeler met de "PHONO/LINE" ingangen (11) van de RC-06. Let erop dat u links en rechts correct aansluit. Het (meestal) witte plugje is links en het rode is rechts. Sommige platenspelers hebben een z.g. aarddraad monteer deze achter het schroefje links van de ingangen 10.

De lijnniveau aansluitingen 12

Kies bij het aansluiten van de verschillende bronnen op de RC-06 de juiste ingang: "TUNER", "CD", "AUX 1 en 2" (alle lijningangen) voor het aansluiten van respectievelijk een radioafstemeenheid, een cd- of dvd-speler en nog twee andere lijnbronnen.

"LEFT" en "RIGHT" staan uiteraard voor links en rechts, let u er wel op dat u deze, i.v.m. een correct stereobeeld, juist aansluit. Wij adviseren u kabels van een beter type te gebruiken dan welke bij gemiddelde apparatuur wordt geleverd. Vraag uw adviseur hierom.

Het omzetten van de Phono/Line-ingang

(zie figuur 2 voor de locatie)

De ingang "Phono/Line" staat vanuit de fabriek geconfigureerd op platenspelerweergave. Wanneer u echter geen gebruik wenst te maken van deze mogelijkheid, dan kunt u deze ingang omzetten voor weergave van een bron op lijnniveau.

Voor het omzetten van deze ingang naar lijnniveau moeten er vier doorverbindingsstukjes in de RC-06 verplaatst worden van één stel pinnen naar een ander stel pinnen. Dit werkje kunt u het best laten doen door iemand die er verstand van heeft, raadpleeg dus uw Rotel leverancier..

Het verplaatsen van de doorverbindingsstukjes

Extra informatie: Voordat de RC-06 geopend wordt moet de voorversterker eerst van het lichtnet gehaald worden.
OPEN DUS NOOIT DE BEHUIZING VAN DE RC-06 VOORDAT DE NETSTEKER UIT HET STOPCONTACT IS VERWIJDERD. DE AANWEZIGE HOGE VOLTAGES ZIJN ZEER RISKANT VOOR UW GEZONDHEID.

Nadat het apparaat van het lichtnet is gehaald, moeten de schroeven die de afdekkap op zijn plaats houden verwijderd zijn, voordat deze eraf geschoven kan worden. Lokaliseer de vier doorverbindingsblokjes bij de "PHONO/LINE" ingang: SW1, SW2, SW3 en SW4. De fabrieksinstelling is de doorverbinding op pinnen 2 en 3 van beide blokjes. Om nu deze ingang naar lijnniveau om te zetten verplaatst u de doorverbindingsstukjes naar pinnen 1 en 2 van beide blokjes. De afdekkap moet nu teruggezet worden **Doe de netsteker niet eerder in het stopcontact voordat de afdekkap is teruggeplaatst.**

De verbindingen maken met een opname/weergaveapparaat 13

(Zie figuur 3)

"TAPE" is een z.g. dubbelaansluiting: twee voor opname en twee voor weergave en werken op lijnniveau. Ze zijn bedoeld voor het aansluiten van opnameapparatuur, zoals een cassetdeck, een hifi video-, een minidisk- of een cd-recorder.

De "IN" aansluitingen zijn ingangen en bedoeld om aangesloten worden op de uitgangen (weergave) van het betreffende apparaat. De "OUT" aansluitingen zijn uitgangen en bedoeld om aangesloten te worden op de ingangen (opname) van het apparaat. Ook hier staan "LEFT" en "RIGHT" voor links en rechts..

Extra informatie: De tape uitgangen worden niet beïnvloed door de geluidssterkteregeling en de balansinstelling, het zijn uitgangen met een vast signaalniveau.

De uitgangen 14

De RC-06 is voorzien van uitgangen die op de meeste eindversterkers kunnen worden aangesloten. Gebruik voor deze verbindingen kabels van hoge kwaliteit en let, voor een correct stereobeeld, goed op dat u links (LEFT) op links aansluit en rechts (RIGHT) op rechts.

We hebben de RC-06 uitgerust met twee stel uitgangen. Het tweede stel kan gebruikt worden om b.v. een extra eindversterker aan te sluiten of om dat signaal ter verdere verwerking naar een geluidsprocessor te voeren.

Extra informatie: Veranderingen van de instellingen van de volumeregelaar en de balans hebben direct invloed op dit uitgangssignaal.

De hoofdtelefoonuitgang 3

Voor het solitair genieten hebben wij de RC-06 uitgerust met een hoofdtelefoonaansluiting ("PHONES") voor hoofdtelefoons met een 3.5 mm mini-jackplug. Plugt u een hoofdtelefoon in, dan worden de uitgangen NIET automatisch uitgeschakeld. Wat u te horen krijgt door de hoofdtelefoon wordt bepaald door de ingangskeuzeschakelaar en/of de tape-afluisterschakelaar. Wenst u naar de bron te luisteren die aangesloten is op de tape-ingang dan zet u de tape-afluisterschakelaar op "TAPE". In alle andere gevallen laat u deze schakelaar op "SOURCE" staan en kiest u de bron met de ingangskeuzeschakelaar 9 of met de corresponderende toetsen op de afstandsbediening.

Extra informatie: Omdat de gevoeligheid van luidsprekers en hoofdtelefoons nogal wat kan verschillen, adviseren wij u bij het inschakelen van een hoofdtelefoon het volume eerst wat terug te draaien.

De extra weergave-ingang "Media Player" 4

De RC-06 is op de voorkant voorzien van een extra stereo lijningang uitgevoerd in een mini-jackplugaansluiting. U kunt deze ingang gebruiken om b.v. een draagbaar weergavemedium op aan te sluiten, zoals een i-pod. Deze ingang wordt geactiveerd door de ingangskeuzeschakelaar 9 op "AUX 2" te zetten. Wordt de betreffende speler aangesloten via zijn hoofdtelefoonuitgang, dan moet zijn geluidsterkteregeling wel eerst correct worden ingesteld. Klinkt het geluid sterk vervormd, draai dan de volumeregelaar wat terug tot de vervorming verdwijnt. Is de geluidsterkte veel te zacht ondanks dat de volumeregelaar van de versterker redelijk is opgedraaid, draai dan het volume van de speler wat op.

Extra informatie: Wanneer u een 3.5 mm mini-jackplug in de "Media Player" ingang steekt wordt automatisch de ingang "AUX 2" op de achterkant uitgeschakeld. Zodra u de plug er weer uithaalt, wordt ingang "AUX 2" weer actief.

De bedieningsorganen

De volumeregelaar "VOLUME" 6 22

Deze regelaar 6 regelt het volume van beide kanalen tegelijk: rechtsonder vermeerderd en linksom vermindert het volume. U kunt de geluidsterkte ook regelen middels de toetsen "VOLUME +" en "VOLUME-" 22 op de afstandsbediening.

De balansregeling 7

Met de "BALANCE" regelaar kunt u de relatieve luidheid van de kanalen instellen. Rechtsom draaien doet het stereobeeld naar rechts verhuizen en linksom naar links. Is alles bij u ok en staat het stereobeeld goed gepositioneerd tussen de luidsprekers, dan staat deze regelaar in het midden..

De ingangskeuzeschakelaar 9 20

Met de ingangskeuzeschakelaar kiest u de bron waarnaar u wenst te luisteren. Draai de functieschakelaar naar de bron die u wenst te beluisteren of gebruik daar de corresponderende toetsen voor van de afstandsbediening 20.

Het signaal met de ingangskeuzeschakelaar gekozen is de bron die u hoort, echter alleen als de "TAPE" schakelaar 8 op "SOURCE" staat (zie ook het volgende onderwerp). Het signaal van de met de ingangskeuzeschakelaar geselecteerde bron staat ook op de uitgangen TAPE OUT.

De na-band schakelaar 8

Wanneer deze schakelaar zich in de positie "SOURCE" bevindt, bepaalt de stand van de ingangskeuzeschakelaar naar welke bron u luistert en dus welk signaal er op de uitgangen aangeboden wordt. Wenst u naar het apparaat te luisteren dat aangesloten is op de tape aansluiting, dan moet de na-band schakelaar zich in de positie "TAPE" bevinden.

Het signaal dat naar de "TAPE" uitgangen gaat wordt altijd bepaald door de stand van de ingangskeuzeschakelaar. Heeft u een opnameapparaat, met na-band weergavemogelijkheid, dan kunt u tijdens het opnemen naar dat signaal luisteren door de schakelaar 8 op "TAPE" te zetten.

De stiltetoets "MUTE" 19 alleen op de afstandsbediening

Om tijdelijk het geluid van uw installatie uit te zetten drukt u op de toets "MUTE" 19 van de afstandsbediening. De verlichting in de volumeregelaar gaat dan knipperen. Bij nogmaals drukken van deze toets herneemt de weergave zich weer op het ingestelde niveau.

De infrarood in- en uitgangen

De externe afstandsbediening singang "EXT REM IN" 15

Deze 3.5mm mini jackplug-aansluiting kan commando's ontvangen van een industriestandaard infrarood ontvanger (o.a. Xantech), die ergens in een ruimte geplaatst wordt. Deze mogelijkheid kan zeer waardevol zijn als u uw installatie in een gesloten meubel geplaatst heeft waar geen infraroodsignalen naar binnen kunnen. Neem contact op met uw Rotel leverancier hij weet hoe u dat doen moet en wat u daarvoor moet aanschaffen.

Extra informatie: De infrarood signalen van de "EXT REM IN" kunnen doorgestuurd worden naar broncomponenten door gebruikmaking van externe infraroodzenders die aangesloten worden op de "IR OUT" aansluitingen van de RC-06.

De uitgang met het afstandsbedieningssignaal (IR OUT) 16

Deze uitgang stuurt signalen die ontvangen worden door de ingang EXT REM IN 15 naar een infraroodzender welke zijn commando's weer doorgeeft aan andere broncomponenten of naar ROTEL bronnen met een dergelijke afstandsbedieningsingang. Ook deze mogelijkheid kan zeer waardevol zijn als u uw installatie in een gesloten meubel geplaatst heeft waar geen infrarood signalen naar binnen kunnen.

Neem contact op met uw Rotel leverancier hij weet hoe u dat doen moet en wat u daarvoor moet aanschaffen.

Extra informatie: De "EXT REM IN" aansluiting naast de "IR OUT" aansluiting dupliceert de infraroodsignalen die door een extern infrarooddoog worden aangeboden.

De 12V Triggeruitgang (12V TRIGGER OUT) 17

Tegenwoordig is de trend om audiocomponenten gezamenlijk aan/uit te kunnen schakelen middels een 12 volts triggersignaal. De twee aansluitingen "12V TRIGGER OUT" 17 geven dit signaal. Verbind de apparatuur die daar geschikt voor is middels een 3.5 mm miniplugkabel op deze uitgang van de RC-06. Wanneer nu de RC-06 wordt uitgezet (standby) dan wordt het 12V signaal onderbroken, waardoor de op dergelijke wijze aangesloten apparatuur ook uitgezet wordt.

Wat te doen bij problemen?

Als er al problemen zijn, zijn deze meestal te wijten aan slechte verbindingen, slecht verbindingsmateriaal of een verkeerde stand van de knoppen/schakelaars. Controleer bij niet functioneren of alle schakelaars en knoppen in de juiste stand staan. Functioneert het één en ander niet zoals het moet, probeer dan door elimineren er achter te komen waar het probleem zit. Heeft u b.v. last van brom, controleer dan of dat altijd het geval is (een versterkerprobleem) of alleen bij een bepaalde bron (een probleem bij die bepaalde bron dus). Bent u echt niet in staat om geluid uit de RC-06 te krijgen, volgt u dan onderstaande suggesties:

De lichtnet-indicator werkt niet

De lichtnetindicator gaat branden zodra de RC-06 op het lichtnet is aangesloten. Doet de indicator het niet, controleer dan de lichtnet-aansluiting waarop de RC-06 is aangesloten met een ander elektrisch apparaat, een schermelamp o.i.d. Controleer ook of de lichtnet-aansluiting die u voor uw audio-installatie gebruikt wellicht geschakeld is en derhalve dus mogelijk niet onder spanning staat.

Het vervangen van de zekering

Ontdekt u met de schemerlampproef dat er wel degelijk spanning staat op de door u gebruikte wandcontactdoos en de lichtnetindicator doet het nog steeds niet, dan kon de interne zekering van de RC-06 wel eens ter ziele zijn. Neem in dat geval contact op met uw handelaar, hij kan dat klusje zo voor u klaren.

Hij geeft geen geluid

Het indicatorlampje brandt wel, maar u hoort nog steeds niets. Controleer dan of de verbindingen tussen de gekozen bron en de RC-06 o.k. zijn. Controleer of de ingangskuzeschakelaar 9 en/of de na-bandschakelaar 8 in de juiste stand staan. Hoe is de kwaliteit van de verbindingen tussen de eindversterker en de luidsprekers? Als de gebruikte eindversterkers zijn uitgerust met geluidssterkteregeling staat deze dan correct afgesteld? Na al deze controles moet 'ie het doen. Zo niet: u weet uw Rotel leverancier te vinden.

Technische gegevens

Harmonische verv. (THD) (20-20.000Hz.)	< 0,004%
Intermodulatievervorming (60 Hz:7 kHz, 4:1)	< 0.004% bij 1V
Frequentiebereik	
Pick-up ingang MM	20-20.000 Hz. ±0.5 dB
Lijningangen	4-100.000 Hz. ±3dB
Ingangsgoedigheid/impedantie	
Pick-up ingang MM	1.2mV, 68k
Lijningangen	150mV, 24k
Overbelasting	
Pick-up ingang (MM)	160 mV
Lijningangen	5V.
Uitgangniveau/imp.	1 V/100 Ω
Impedantie van de te gebruiken hoofdtelefoon	8-2000 Ω
Signaal/Ruisverhouding (IHF A netwerk)	
Pick-up ingang MM	70dB
Lijningangen	100dB
Netspanning (Europese uitvoering)	230 V. 50 Hz.
Opgenomen vermogen	10 W
Afmetingen (bxhxd)	437x72x328mm
Hoogte Voorpaneel (voor rackmontage)	60 mm.
Netto gewicht	4.3 kg

Gegevens en ontwerp zijn voorbehouden. .

Viktig säkerhetsinformation

VARNING! Försök aldrig att själv utföra service på apparaten. Anlita alltid en behörig servicetekniker för all service.

VARNING! För att undvika risk för elektriska stötar och brand, utsätt inte apparaten för vatten eller fukt. Ställ aldrig föremål som kan läcka eller droppa vatten, till exempel blomkrukor, i närheten av apparaten.

Se till att inga föremål kommer in i apparaten. Om apparaten utsätts för fukt, väta eller om främmande föremål kommer in i den, dra omedelbart ut nätkabeln ur vägguttaget. Lämna sedan apparaten till en behörig servicetekniker för översyn och eventuell reparation.

Läs alla instruktioner innan du ansluter eller använder apparaten. Behåll denna bruksanvisning så att du kan studera dessa säkerhetsföreskrifter.

Följ alla varningar och säkerhetsföreskrifter i bruksanvisningen och på själva apparaten. Följ alltid alla användarinstruktioner.

Använd bara en torr trasa eller dammsugaren för rengöring av apparaten.

Se till att det alltid finns 10 cm fritt utrymme runt apparaten. Ställ inte apparaten på en säng, soffa, matta eller någon liknande yta som kan blockera ventilationshålen. Om apparaten placeras i en bokhylla eller i ett skåp måste det finnas utrymme för god ventilation.

Placera inte apparaten nära element eller andra apparater som utvecklar värme.

Apparaten måste vara ansluten till ett vägguttag enligt specifikationen på apparatens baksida.

Anslut endast apparaten till vägguttaget med den medföljande strömkabeln eller en exakt motsvarighet. Modifiera inte den medföljande strömkabeln. Ändra inte jord eller polaritet. Använd inte någon förlängningskabel.

Placera inte strömkabeln så att den kan bli utsatt för överkan, extrem värme eller skadas på annat sätt. Var extra noga med att inte skada kabelns ändar.

Strömkabeln används som huvudströmbrytare och ska finnas åtkomlig.

Strömkabeln ska kopplas ur vägguttaget vid åskväder eller om apparaten inte ska användas under en längre tid.

Sluta omedelbart använda apparaten och låt behörig servicetekniker kontrollera den om:

- Strömkabeln eller kontakten har skadats
- Främmande föremål eller vätska har kommit in i apparaten
- Apparaten har utsatts för regn
- Apparaten visar tecken på felaktig funktion
- Apparaten har tappats eller skadats på annat sätt

Använd klass 2-kablar till högtalaranslutningen för att minimera risken för elektriska stötar och se till att installationen blir säker.

Placera apparaten på en fast, plan yta som klarar dess vikt. Var försiktig när apparaten ska flyttas så att den inte välter.



Denna symbol betyder att apparaten är dubbelisolerad och inte behöver jordas.



VARNING

RISK FÖR ELEKTRISKA STÖTAR ÖPPNA EJ

VARNING: Skruva aldrig isär apparaten. Det finns inga delar inuti som kan lagas av användaren. Anlita alltid en behörig servicetekniker för all service.

Denna symbol används för att varna för farlig elektrisk ström inuti apparaten som kan orsaka elektriska stötar.

Denna symbol används för att meddela att det finns viktiga instruktioner om användning och skötsel i denna bruksanvisning.

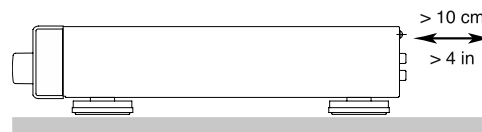
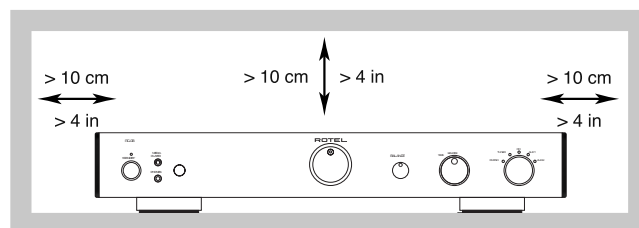

Rotels produkter är utformade för att följa de internationella direktiven RoHS (Restriction of Hazardous Substances) och WEEE (Waste Electrical and Electronic Equipment) som behandlar hur uttjänta elektriska och elektroniska produkter tas om hand. Symbolen med den överkorsade soptunnan innebär att produkterna måste återvinnas eller tas om hand enligt dessa direktiv.

Innehåll

Figur 1: Funktioner och anslutningar	3
Figur 2: Omkopplare för skivspelare-/linjeingång	3
Figur 3: Anslutningar för in- och utsignaler	4
Viktig säkerhetsinstruktion	40
Om Rotel	41
Introduktion	41
RR-AT94 Fjärrkontroll	41
IR-sensor 5	42
Att tänka på	42
Placering	42
Kablar	42
Ström och strömfunktioner	42
Strömingång 18	42
Strömbrytare 1 Z1 och	
Strömindikator Z	42
Anslutningar för insignaler	42
Skivspelaringång 11 och	
Jordanslutning 10	42
Linjeingångar 12	43
Växla mellan skivspelare- och linjeingång	43
Ändra omkopplarna	43
Anslutningar för inspelning 13	43
Förstegsutgångar 14	43
Hörlursutgång 3	43
Media Player-ingång 4	43
Ljudkontroller	44
Volymkontrollen 6 ZZ	44
Balans 7	44
Ingångsväljare 9 Z0	44
Tape Monitor 8	44
Dämpa ljudet 19	44
In och utgångar för IR-signaler	44
Ingång för extern styrning 15	44
IR Utgång 16	44
12-volts styrsignaler 17	44
Felsökning	44
Strömindikatorn (POWER) lyser inte	44
Säkring	44
Inget ljud hörs	44
Specifikationer	45

Om Rotel

Rotel grundades för över 40 år sedan av en familj med ett passionerat intresse för musik. Detta ledde till en egen tillverkning av hifi-produkter med en kompromisslös kvalitet. Genom alla år har denna passion för musik, som delas av hela Rotels personal, varit oförändrad och målet har alltid varit att tillverka prisvärda produkter för både audiofiler och musikälskare.

Rotels ingenjörer arbetar i team och har ett nära samarbete. Tillsammans lyssnar de på och finslipar varje ny produkt tills den når upp till Rotels höga krav på musikalisk kvalitet. De får välja komponenter från hela världen för att göra produkterna så bra som möjligt. I apparaterna hittar du ofta allt från brittiska och tyska kondensatorer till japanska och amerikanska halvledare och toroidaltransformatorer som tillverkas i Rotels egna fabriker.

Rotel har förtjänat sitt goda rykte genom hundratals goda tester och utmärkelser från hifi-branschens mest respekterade recensenter, som lyssnar på musik varje dag. Deras erkännanden bidrar till att Rotel fortsätter att tillverka produkter som är musikaliska, pålitliga och prisvärda.

Alla vi på Rotel är glada för att du köpt denna produkt och hoppas att den kommer att ge dig många års njutning och glädje.

Introduktion

Tack för att du har köpt stereoförsteget Rotel RC-06. I en musikanläggning av hög kvalitet kommer den att ge dig många års musikalisk njutning.

RC-06 är en förstärkare med många funktioner och höga prestanda. Den har utformats och optimerats för att kunna återge musikens hela dynamiska omfång och alla dess små nyanser. RC-06 har en kraftfull strömförsörjning med en ringkärnetransformator som utvecklats av Rotel. Denna strömförsörjning har låg impedans och stora kraftresurser, vilket innebär att RC-06 kan återge även krävande ljudsignaler med lätthet. Att utforma en förstärkare med en sådan konstruktion är kostsamt, men innebär att musiken låter bättre.

Kretskorten är försedda med SCT-teknik (Symmetrical Circuit Traces) som garanterar att musikens timing bibehålls och återskapas på ett korrekt sätt. Alla viktiga signalvägar i RC-06 har kretsar som använder metallfilmsresistorer och polystyren- eller polypropylen-kondensatorer. Hela konstruktionen är noggrant utformad för att återge musiken på ett så naturtroget sätt som möjligt.

Förstärkarens viktigaste funktioner är enkla och lättbegripliga. Om du är van vid stereoanläggningar så bör du inte ha några problem med att börja använda RC-06. Koppla bara in resten av anläggningen, så kan du börja njuta av musiken.

RR-AT94 Fjärrkontroll

En del funktioner kan skötas antingen med kontrollerna på förstärkarens front eller med den medföljande fjärrkontrollen RR-AT94. När dessa funktioner beskrivs visas båda siffrorna som anger var någonstans båda kontrollerna finns. Du kan till exempel ställa in volymen med hjälp av volymkontrollen **6** på fronten och med knapparna **ZZ** på fjärrkontrollen.

Avsnittet "In och utgångar för IR-signaler" innehåller mer information om hur du kan utöka IR-funktionerna i din anläggning.

OBS! Ta ur batterierna från fjärrkontrollen om den inte ska användas under en längre tid. Låt inte batterier som nästan är slut sitta kvar, eftersom de kan läcka frätande kemikalier som kan skada fjärrkontrollen.

OBS! RR-AT94 kan användas för att styra vissa grundläggande funktioner på andra Rotel-komponenter, inklusive radiodelar, CD-spelare och DVD-spelare.

Så här styr du en Rotel-radio:

1. Välj radiofunktionen på RR-AT94.
2. Tryck på POWER och 1 (Rotel RT-06) eller 2 (Rotel RT-940AX).
3. Välj funktionen för radio.

Så här styr du en Rotel-CD-spelare:

Välj funktionen för CD på RR-AT94.

Så här styr du en Rotel-DVD-spelare:

Välj funktionen för AUX1 på RR-AT94.

IR-sensor **5**

Den infraröda sensorn på fronten tar emot signaler från fjärrkontrollen. Täck inte för IR-sensorn. Fjärrkontrollen måste ha fri sikt till IR-sensorn för att kunna fungera riktigt. Sensor kan påverkas om den utsätts för starkt ljus, särskilt solljus. Vissa belysningar, till exempel halogenlampor, kan också påverka sensorns funktioner. Fjärrkontrollen kan också fungera sämre om batterierna är dåliga.

Att tänka på

VARNING: För att undvika skador på din anläggning, stäng av ALLA komponenter i anläggningen innan du kopplar in eller tar bort högtalare eller andra komponenter. Slå inte på anläggningen förrän du är säker på att alla anslutningar är gjorda på rätt sätt. Var särskilt noga med högtalarkablarna. Det får inte finnas några lösa ledare som kan komma i kontakt med andra kablar eller förstärkarens chassi

Läs denna bruksanvisning noggrant. Den ger dig grundläggande instruktioner om hur du installerar och använder RC-06 i din anläggning, samt innehåller information om hur du får ett så bra ljud som möjligt. Om du har några frågor är du alltid välkommen att kontakta din Rotel-återförsäljare. Alla vi på Rotel uppskattar dina frågor och synpunkter.

Spara kartongen och allt packmaterial till RC-06 så att du kan använda detta vid ett senare tillfälle. Att skicka eller flytta försteget i en annan förpackning kan skada det allvarligt.

Fyll i och skicka in registreringsbeviset som följer med RC-06. Spara också ditt originalkvitto från köptillfället. Det är det bästa beviset för när du köpt apparaten, vilket kan vara viktigt om du behöver lämna in den för garantiservice

Placering

Precis som alla elektriska komponenter som hanterar lågnivåsignaler påverkas RC-06 av sin omgivning. Undvik att ställa försteget ovanpå andra komponenter. Dra inte heller signalkablar i närheten av nätkablar, eftersom sådana kan påverka ljudsignalen och orsaka störningar.

RC-06 alstrar värme vid normal användning. Kylflänsarna och ventilationshålen är utformade för att leda bort värme. Täck inte över ventilationshålen. Se till att det finns 10 cm fritt utrymme runt om försteget och att det finns god ventilation, så att det inte överhettas.

Tänk på förstärkarens vikt när du väljer placering. Se till att apparatens vikt kan bäras av hyllan eller bänken den ställs på. Vi rekommenderar att du placerar RC-06 i en möbel som är utformad för stereokomponenter. Sådana möbler är byggda för att minimera eller eliminera vibrationer som kan påverka ljudkvaliteten. Kontakta din Rotel-återförsäljare om du vill ha hjälp med installationen och med att välja hifi-möbel

Kablar

Se till att nätkablar, högtalarkablar, digitalkablar och vanliga signalkablar inte ligger i närheten av varandra. Det minimerar risken för att signalkablarna påverkas av störningar eller förvrängningar från andra kablar. Om du använder avskärmade kablar av hög kvalitet så förhindrar du också att ljudkvaliteten störs av andra kablar. Om du har några frågor om vilka kablar du bör använda är du välkommen att kontakta din Rotel-återförsäljare

Ström och strömfunktioner

Strömingång **1B**

RC-06 drar inte mycket ström från vägguttaget. Den bör dock anslutas på ett säkert sätt. Använd inte någon förlängningskabel. Du kan använda en kraftig grendosa, men bara under förutsättning att den klarar att lämna den ström som förstärkaren (och övriga komponenter) behöver.

Den RC-06 är fabriksinställd på rätt voltal för vad som gäller i det land där du köpte den (Europa 230 V/50 Hz och USA 120 V/60 Hz). Fabriksinställningen finns utmärkt med en dekal på apparatens baksida

OBS! Om du flyttar din RC-06 till ett annat land går det att konfigurera om den så att den passar för ett annat elnät. Försök inte göra detta själv. Om du öppnar RC-06 så riskerar du att få kraftiga stötar. Kontakta en behörig servicetekniker eller din Rotel-återförsäljare för mer information.

Om du kommer att vara bortrest en längre tid är det en lämplig försiktighetsåtgärd att dra ut strömkabeln till försteget (och övriga stereokomponenter) ur vägguttaget

Strömbrytare **1 Z1** och Strömindikator **Z**

Strömindikatorn ovanför STANDBY-knappen tänds så fort RC-06 ansluts till ett vägguttag. Tryck på strömbrytaren på fronten eller på POWER-knappen på fjärrkontrollen för att slå på försteget. När RC-06 är påslaget lyser lysdioderna på volymkontrollen och Ingångsväljaren. Tryck en gång till på någon av knapparna för att stänga av försteget.

Avsnittet om 12-volts styrsignaler innehåller mer information om hur du kan slå på och stänga av andra komponenter i anläggningen på samma gång som RC-06.

Anslutningar för signaler

[Se figur 3.]

OBS! För att undvika kraftiga ljud som varken du eller dina högtalare kommer att uppskatta bör du se till att anläggningen är avstängd när du gör alla anslutningar.

Skivspelaringång **11** och Jordanslutning **10**

Ingången märkt PHONO/LINE är fabriksinställd som skivspelaringång. Om du inte har någon skivspelare kan denna ingång ändras till en vanlig linjeingång. Läs mer om detta i avsnittet "Växla mellan skivspelare- och linjeingång" nedan. Följande information gäller för när ingången **11** används tillsammans med en skivspelare.

Koppla in signalkabeln från skivspelaren till höger respektive vänster PHONO/LINE-ingång. Om skivspelaren har en jordkabel så fäster du denna i jordkontakten **10** (GND) till vänster. Det förhindrar att ljudsignalen påverkas av brummande ljud och störningar.

Linjeingångar 12

CD-, TUNER- och AUX-ingångarna är ingångar för ljudet från signalkällor (linjeingångar). Dessa används för att ansluta komponenter som CD-spelare, videobandspelare, radio eller analoga utgångar på CD-ROM- eller DVD-spelare.

Vänster och höger kanal är märkta LEFT respektive RIGHT och ska anslutas till motsvarande utgångar på signalkällorna. Kontakterna för vänster kanal är vita och höger kanal är röda. Du bör använda signalkablar av hög kvalitet när du ansluter signalkällor till förstärkaren. Om du har några frågor om vilka kablar du bör använda är du välkommen att kontakta din Rotel-återförsäljare.

Växla mellan skivspelare- och linjeingång

[Se figur 2 för mer information om var omkopplarna sitter.]

Ingången märkt PHONO/LINE är fabriksinställd som skivspelareingång. Om du inte har någon skivspelare kan denna ingång ändras till en vanlig linjeingång.

För att ingången ska kunna användas som linjeingång måste fyra omkopplare på insidan av RC-06 ändras. Detta bör bara utföras av en utbildad servicetekniker.

Ändra omkopplarna

Innan RC-06 öppnas måste strömkabeln kopplas ur vägguttaget. ÖPPNA INTE RC-06 OM INTE STRÖMKABELN ÄR URKOPPLAD FRÅN VÄGGUTTAGET. DU RISKERAR ATT FÅ LIVSFARLIGA STÖTAR.

När strömkabeln är urkopplad skruvas skruvarna som håller chassiet på plats bort, och locket lyfts av. Strax innanför PHONO/LINE-ingången sitter fyra omkopplare märkta SW1, SW2, SW3 och SW4. Standardläget för dessa är i läge 2 och 3. För att växla ingången till en vanlig linjeingång ska alla fyra omkopplarna flyttas så att de är i läge 1 och 2. Skruva sedan tillbaka chassiet på plats. **Sätt inte i RC-06:s strömkabel i vägguttaget förrän chassiet är fastskruvat.**

Anslutningar för inspelning 13

[Se figur 3.]

In- och utgångarna märkta TAPE används för att ansluta apparater för in- och avspelning med hjälp av vanliga analoga signalkablar. Den vanligaste typen av sådana komponenter är ett kassettdäck.

När du ansluter en sådan apparat till RC-06 måste du komma ihåg att utgångarna på inspelaren kopplas till RC-06:s TAPE-ingångar (IN). På samma sätt ska TAPE-utgångarna (OUT) anslutas till inspelarens ingångar. Höger och vänster kanal ansluts precis som vilken annan komponent som helst. Använd signalkablar av hög kvalitet så att inte ljudkvaliteten påverkas.

OBS! TAPE OUT-utgångarna påverkas inte av volym- eller balanskontrollen.

Förstegsutgångar 14

[Se figur 3.]

RC-06 har förstegsutgångar som är märkta OUTPUTS och som kan användas med de flesta slutsteg. Använd signalkablar av hög kvalitet och anslut höger och vänster utgång till motsvarande ingångar på slutsteget.

Det finns två uppsättningar utgångar på baksidan av RC-06. Den andra uppsättningen kan användas för att driva ytterligare ett slutsteg eller för att lämna en signal till en signalprocessor.

OBS! PRE OUT-utgångarna påverkas av volym- och balanskontrollen.

Hörlursuttag 3

Med hjälp av hörlursuttaget kan du lyssna på musik när som helst utan att störa någon. Uttaget klarar hörlurar med 3,5-millimeters minijack-kontakt. När du kopplar in hörlurarna så stängs inte signalen till högtalarna av. Ingångsväljaren och Tape Monitor-kontrollen avgör vilken signalkälla som spelas. Om du vill lyssna på signalkällan som är ansluten till TAPE IN-ingången eller på signalkällan som håller på att spelas in, ställer du in Tape Monitor-kontrollen till läget TAPE. Om du vill lyssna på någon annan signalkälla ska Tape Monitor-kontrollen stå i läge SOURCE, och sedan väljer du signalkälla med Ingångsväljaren eller med någon av knapparna på fjärrkontrollen.

OBS! Eftersom högtalare och hörlurar kan ha olika känslighet bör du alltid sänka volymen innan du kopplar in eller ur hörlurarna

Media Player-ingång 4

På fronten finns en 3,5-millimeters stereoingång som är märkt MEDIA PLAYER. Denna väljs genom att ställa Ingångsväljaren i läge AUX2. Ingången kan användas för att ansluta olika typer av bärbara spelare, till exempel CD-spelare eller MP3-spelare. Om du ansluter en sådan med en kabel från hörlursuttaget måste du tänka på att höja volymen på den bärbara spelaren för att ljudet ska höras. Om ljudet är högt och förvrängt ur högtalarna ska du sänka volymen. Om ljudet knappt är hörbart, trots att förstärkarens volymkontroll är inställd ganska så högt, så ska du höja volymen på den bärbara spelaren.

OBS! När en 3,5-millimeters minijack-kabel ansluts till MEDIA PLAYER-ingången på fronten kopplas AUX2-ingången på baksidan ur. När minijack-kabeln tas bort fungerar AUX2-ingången som vanligt igen.

Ljudkontroller

Volymkontroll **6** **22**

Vrid volymkontrollen medsols för att höja volymen och motsols för att sänka den. Du kan också använda volymknapparna på fjärrkontrollen. Tryck på + för att höja volymen och på - för att sänka den.

Balans **7**

Balanskontrollen (BALANCE) justerar balansen mellan höger och vänster högtalare. I de flesta fall ska kontrollen stå i mittenläget och peka rakt uppåt. I en del fall, oftast när lyssningsplatsen inte befinner sig mittemellan högtalarna, kan du behöva justera balansen för att ljudet ska låta lika högt ur båda högtalarna. Vrid balanskontrollen medsols för att förskjuta balansen åt höger och motsols för att förskjuta den åt vänster.

Ingångsväljare **9** **20**

Ingångsväljaren väljer signalkälla. Vrid kontrollen så att den pekar på den signalkälla du vill lyssna på, eller använd knapparna på fjärrkontrollen.

Signalen som väljs är den du lyssnar på, så länge Tape Monitor-kontrollen står i läge SOURCE (se nästa stycke). Signalen som väljs med Ingångsväljaren skickas också till TAPE OUT-utgångarna.

Tape Monitor **8**

När Tape Monitor-kontrollen står i läge SOURCE väljer du vilken signalkälla du vill lyssna på genom att vrida på Ingångsväljaren. Om du vill lyssna på signalen från en inspelare som är ansluten till TAPE IN-ingången så vrider du Tape Monitor-kontrollen till läget TAPE. I detta läge skickas signalen från TAPE-ingången även till OUTPUTS-utgången.

Signalen som skickas till TAPE OUT-utgången väljs alltid med Ingångsväljaren. När du spelar in på en komponent med Monitor-funktion så kan du lyssna på ljudet som spelas in genom att ställa Tape Monitor-kontrollen i läge TAPE.

Dämpa ljudet **19**

Endast på fjärrkontrollen.

Tryck på MUTE-knappen på fjärrkontrollen om du vill dämpa ljudet helt och hållet. Lysdioden på volymkontrollen blinkar så länge ljudet är dämpat. Tryck på knappen en gång till när du vill återgå till den ursprungliga volymen.

In och utgångar för IR-sIGNALER

Ingång för extern styrning **15**

Denna 3,5-millimeters minijack-kontakt (märkt EXT REM IN) tar emot IR-kommandon från en infraröd mottagare eller från en motsvarande EXT REM OUT-utgång på någon annan komponent. Funktionen kan vara praktisk om försteget står i ett skåp eller på ett sådant sätt att IR-sensorn på fronten blockeras och inte kan nås av fjärrkontrollens signaler. Kontakta din auktoriserade Rotel-återförsäljare om du vill ha mer information om IR-mottagare eller kablar och kontakter som passar denna ingång.

OBS! IR-signalerna från EXT REM IN-ingången kan överföras till signalkällor med hjälp av externa IR-sändare eller kablar från IR OUT-utgången.

IR Utgång **16**

IR OUT-kontakten överför IR-sIGNALER från EXT REM IN-ingången till infraröda sändare eller direkt till CD-spelare, kassettdäck eller radiodelar från Rotel som är utrustade med en motsvarande IR-anslutning på baksidan. Denna funktion innebär att du kan använda IR-funktioner för att styra andra komponenter även om deras IR-sensorer blockeras eller är övertäckta, till exempel om de är placerade i ett skåp.

Kontakta din auktoriserade Rotel-återförsäljare om du vill ha mer information om IR-funktioner.

OBS! EXT REM IN-ingången sitter bredvid IR OUT-utgången och används med en extern IR-sensor som fungerar på samma sätt som IR-sensorn på fronten.

12-volts styrsignaler **17**

En del komponenter kan slås på och stängas av automatiskt om de tar emot en 12-volts "trigger-signal". De två 12V TRIGGER OUT-utgångarna på RC-06 lämnar en sådan signal. Kompatibla komponenter ansluts till förstärkaren med en vanlig 3,5-millimeters minijack-kabel. När RC-06 försätts i Standby-läge avbryts styrsignalen och de anslutna komponenterna stängs också av.

Felsökning

De flesta problem som uppstår i en anläggning beror på felaktiga anslutningar eller inställningar. Om du stöter på problem försöker du lokalisera felet och kontrollerar dina inställningar. Försök hitta orsaken till felet och gör sedan de ändringar som behövs. Om du inte får något ljud ur RC-06 så kommer här ett par förslag på vad du kan göra:

Strömindikatorn (POWER) lyser inte

Denna lysdiod ska alltid lysa när RC-06 är ansluten till ett vägguttag. Om den inte lyser kan du prova om vägguttaget fungerar genom att koppla in någon annan elektrisk apparat, till exempel en lampa. Försäkra dig också om att uttaget inte styrs av en timer eller någon annan utrustning.

Säkring

Om en annan elektrisk apparat fungerar när den ansluts till vägguttaget, men POWER-lysdioden inte tänds när RC-06 ansluts och strömbrytaren trycks in, kan det bero på att förstegets inre säkring har löst ut. Om du misstänker att detta kan vara felet så kontakter du din auktoriserade Rotel-återförsäljare och ber dem hjälpa dig att byta ut den.

Inget ljud hörs

Kontrollera signalkällan och försäkra dig om att den fungerar som den ska. Se till att kablarna från signalkällan till RC-06 är anslutna på rätt sätt. Se till att Ingångsväljaren och Tape Monitor-knappen står i rätt lägen. Kontrollera också att slutsteget är påslaget och att högtalarkablarna är korrekt anslutna. Om slutsteget har nivåkontroller kontrollerar du att de är korrekt inställda.

Specifikationer

Total harmonisk förvrängning (THD)(20–20 000 Hz)	<0,004%
Intermodulationsförvrängning (60 Hz :7 kHz, 4:1)	<0,004% vid 1V utsignal
Frekvensomfång	
Phono-ingång (MM)	20 Hz-20 kHz, +/- 0,5dB
Linjeingång	4 Hz-100 kHz, +/- 3dB
Ingångskänslighet / Impedans	
Phono-ingång (MM)	1,2 mV/68 kohm
Linjeingång	150 mV/24 kohm
Ingångsöverbelastning	
Phono-ingång (MM)	160 mV
Linjeingång	5V
Utsignal/impedans	1 V/100 ohm
Hörlursimpedans	8–2 000 ohm
Signal/brus-förhållande (IHF A)	
Phono-ingång (MM)	70 dB
Linjeingång	100 dB
Strömförsörjning	
Europa	230 volt, 50 Hz
USA	120 volt, 60 Hz
Strömförbrukning	10 watt
Mått (B x H x D)	437 x 72 x 328 mm
Fronthöjd	60 mm
Vikt (netto)	4,3 kg

Alla specifikationer är korrekta vid tryckningen.

Rotel reserverar sig rätten att göra framtida förbättringar utan föregående meddelanden.

Важные инструкции по безопасности

ПРЕДОСТЕРЕЖЕНИЕ: Внутри нет частей, доступных для обслуживания пользователю. Доверяйте обслуживание квалифицированному персоналу.

ПРЕДОСТЕРЕЖЕНИЕ: Для снижения опасности возгорания или поражения электрическим током не подвергайте данный аппарат воздействию дождя или влаги. Не допускайте попадания посторонних предметов внутрь корпуса. Если внутрь корпуса попала влага или посторонний предмет, немедленно выньте вилку шнура питания из розетки. Доставьте аппарат к квалифицированному специалисту для осмотра и возможного ремонта.

Прежде чем подсоединять аппарат и управлять им, прочтите все инструкции. Сохраните руководство по эксплуатации для дальнейшего использования.

Обращайте внимание на предостережения, указанные на корпусе аппарата и в данном руководстве. Управляйте аппаратом в соответствии с инструкциями.

Производите очистку корпуса только сухой тканью или пылесосом.

Оставьте не менее 10 см свободного пространства вокруг аппарата для обеспечения циркуляции воздуха. Не ставьте аппарат на кровать, диван, ковер или подобную мягкую поверхность, которая может загордить вентиляционные отверстия. Если аппарат встраивается в шкаф или другой корпус, этот корпус должен вентилироваться для обеспечения охлаждения аппарата.

Держите аппарат подальше от радиаторов отопления, обогревателей, печей и любых других устройств, выделяющих тепло.

Сетевое напряжение, к которому подсоединяется аппарат, должно соответствовать требованиям, указанным на задней панели аппарата. Не переделывайте входящий в комплект шнур питания. Не пользуйтесь удлинителями.

Не прокладывайте шнур питания в местах, где он может быть поврежден или перегрет. Обращайте особое внимание на сетевую вилку и место выхода шнура из аппарата.

Если предполагается достаточно долго не использовать аппарат, выньте вилку шнура питания из розетки.

Немедленно прекратите пользоваться аппаратом и обратитесь к квалифицированному персоналу, если:

- Повреждены шнур питания или вилка.
- Внутрь аппарата попали посторонние предметы или жидкость.
- Аппарат попал под дождь.
- Аппарат не функционирует должным образом.
- Аппарат уронили или он поврежден другим способом.

Размещайте аппарат на устойчивой, плоской поверхности, достаточно прочной, чтобы выдержать его вес. Не ставьте аппарат на тележку, которая может опрокинуться.

Располагайте прибор на устойчивой, ровной поверхности, достаточно прочной, чтобы выдержать его вес. Не ставьте его на передвигаемую тележку, которая может опрокинуться.



 Этот символ означает, что аппарат обладает двойной изоляцией и не нуждается в заземлении.



ВНИМАНИЕ

ОПАСНОСТЬ ПОРАЖЕНИЯ
ЭЛЕКТРИЧЕСКИМ
ТОКОМ НЕ ОТКРЫВАТЬ



ВНИМАНИЕ: Для уменьшения опасности поражения электрическим током, не снимайте верхнюю и заднюю панель! Внутри нет частей, доступных для обслуживания пользователю. Доверьте обслуживание квалифицированному мастеру.



Изображение молнии в равностороннем треугольнике предупреждает пользователя о наличии внутри корпуса изделия неизолированного напряжения, величина которого может создавать опасность поражения человека электрическим током.



Изображение восклицательного знака в равностороннем треугольнике предупреждает пользователя о наличии в сопровождающей аппарат документации важных инструкций по эксплуатации и техническому обслуживанию.

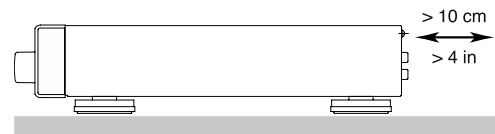
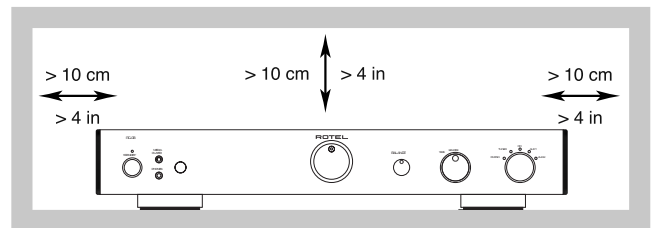

Продукты Rotel спроектированы так, чтобы соответствовать требованиям международных директив по ограничению применения вредных веществ в электротехническом и электронном оборудовании (Restriction of Hazardous Substances - RoHS), также по обращению с отслужившим свой срок электротехническим и электронным оборудованием (Waste Electrical and Electronic Equipment - WEEE). Изображение перечеркнутого мусорного бачка на колесах означает также то, что эти продукты должны быть вторично использованы (рециклированы) или же обработаны в соответствии с упомянутыми выше директивами.



Содержание

Рис. 1: Органы управления и разъемы	3
Рис. 2: Переключки для выбора режимов фоно/линейный вход	3
Рис. 3: Подсоединение источников сигнала	4
О компании ROTEL	47
Первые шаги	47
Пульт RR-AT94	47
Сенсор дистанционного управления 5	48
Некоторые предосторожности	48
Размещение	48
Кабели	48
Питание усилителя	48
Разъем для сетевого шнура 18	48
Выключатель питания 1 21 и индикатор питания 2	48
Подсоединение входных сигналов к усилителю	48
Вход для проигрывателя грампластинок фоно/линейный 11 и клемма заземления 10	48
Входы линейного уровня 12	49
Линейного входа	49
Переустановка переключек	49
Подсоединения для записи 13	49
Подсоединение выходов 14	49
Выход на наушники 3	49
Медиа плеер - Media Player 4	49
Регуляторы звука	50
VOLUME (Регулятор громкости) 6 22	50
BALANCE (Регулятор баланса) 7	50
FUNCTION (Селектор входов) 9 20	50
Переключатель MONITOR 8	50
MUTE (Заглушение звука) 19	50
Вход и выход ИК ДУ	50
External remote input (Вход электрического сигнала дистанционного управления) 15	50
IR OUTPUT (Выход сигналов ИК ДУ) 16	50
12-В триггерные выходы 17	50
Диагностика и устранение неполадок	50
Не светится индикатор питания	50
Замена предохранителя	50
Нет звука	50
Технические характеристики	51

О компании ROTEL

Компания ROTEL основана более 40 лет назад семьей, которая из-за страстной любви к музыке занялась производством hi-fi компонентов. С годами эта страсть не утихла, и сегодня стремление семьи к обеспечению аудиофилов и меломанов, независимо от их финансового положения, аппаратурой высочайшего качества, разделяют все сотрудники Rotel.

Дружная команда инженеров прослушивает и настраивает каждое новое изделие, пока оно не будет соответствовать самым высоким стандартам. Им предоставлена свобода выбора комплектующих по всему миру, чтобы сделать аппарат как можно лучше. Вероятно, вы сможете найти отборные конденсаторы из Великобритании и Германии, полупроводники из Японии и США, а также тороидальные силовые трансформаторы, изготовленные на собственном заводе ROTEL.

Репутация компании ROTEL как производителя превосходной техники подтверждена сотнями положительных отзывов и наград от наиболее уважаемых экспертов, которые слушают музыку ежедневно. Их комментарии помогают компании точно придерживаться ее курса на производство качественного, надежного и доступного оборудования.

Мы, сотрудники компании ROTEL, благодарим Вас за покупку этого изделия, и надеемся, что оно доставит вам много часов удовольствия.

Первые шаги

Благодарим Вас за покупку предварительного усилителя Rotel RC-06. В составе высококачественной аудиосистемы он будет доставлять Вам удовольствие многие годы.

RC-06 – полнофункциональный компонент с отличными рабочими характеристиками. Все аспекты его конструкции оптимизированы для получения полного динамического диапазона и передачи тончайших нюансов музыки. Высокостабильный источник питания RC-06 включает в себя фирменный тороидальный трансформатор Rotel, обладает низким выходным сопротивлением и большим запасом по мощности, позволяющим RC-06 воспроизводить самые сложные аудиосигналы. Стоимость изготовления данной конструкции выше, но она имеет преимущества с точки зрения музыки.

Дорожки печатных плат усилителя расположены симметрично. Это обеспечивает точное соблюдение временных параметров музыкального сигнала. В сигнальном тракте применены металлопленочные резисторы и полистироловые или полипропиленовые конденсаторы. Каждый элемент схемы подвергался тщательному рассмотрению, чтобы добиться максимально достоверного воспроизведения музыки.

RC-06 прост в настройке и эксплуатации. Если Вы уже имели дело со стереосистемами, у Вас не возникнет вопросов. Просто подключите остальные компоненты и наслаждайтесь.

Пульт RR-AT94

Некоторые операции управления можно выполнить как с пульта, так и с передней панели. При описании таких операций указываются ссылочные номера обоих органов управления. Например, регулировать громкость можно рукояткой Volume **6** либо кнопками на пульте **22**.

В разделе “Вход и выход ИК ДУ” описано, как расширить возможности дистанционного управления Вашей системой.

ПРИМЕЧАНИЕ: Выньте из пульта элементы питания, если они истощены или если Вы не собираетесь пользоваться пультом длительное время. Протечка разряженных элементов питания может привести к коррозии и повреждению аппарата.

ПРИМЕЧАНИЕ: С пульта RR-AT94 можно управлять некоторыми другими компонентами Rotel включая тюнер, CD и DVD-плееры.

Для управления тюнером Rotel –

- 1) Выберите функцию тюнера на RR-AT94.
 - 2) Нажмите кнопку “Power” и “1” (RT-05) или “2” (RT-940AX).
 - 3) Нажимайте кнопки управления тюнером.
- Для управления CD-проигрывателем Rotel – Выберите функцию CD на RR-AT94.
- Для управления DVD-проигрывателем Rotel – Выберите функцию AUX1 на RR-AT94.

Сенсор дистанционного управления ⁵

Сенсор воспринимает инфракрасные сигналы дистанционного управления от пульта. Не загораживайте его, иначе дистанционное управление не будет работать. На работоспособность сенсора может также повлиять яркий свет, особенно солнечный; и некоторые типы искусственного освещения, например, галогеновые лампы, значительная часть спектра которых находится в инфракрасном диапазоне. Также дистанционное управление затрудняется при истощении элементов питания пульта.

Некоторые предосторожности

ПРИМЕЧАНИЕ: Во избежание повреждения компонентов системы, все подсоединения и отсоединения производите при выключенном питании. Прежде чем включать питание, убедитесь, что соединения выполнены правильно и надежно. Особое внимание уделите колоночным проводам. Не должно оставаться "разломаченных" жил, которые могут замкнуться между собой или на корпус.

Пожалуйста, внимательно прочтите данное руководство. Если возникнут вопросы, обратитесь к авторизованному дилеру Rotel. Кроме того, все мы, сотрудники Rotel, готовы ответить на Ваши вопросы и принять Ваши замечания.

Сохраните коробку и все остальные упаковочные материалы, чтобы в дальнейшем иметь возможность воспользоваться ими. Транспортировка RC-06 вне заводской упаковки может вызвать серьезные повреждения усилителя.

Обязательно сохраните чек и гарантийный талон. Это главные документы, удостоверяющие дату покупки, в случае обращения за гарантийным обслуживанием.

Размещение

Как и все компоненты, обрабатывающие слабые электрические сигналы, RC-06 подвержен влиянию окружающей среды и другого оборудования. Старайтесь не ставить RC-06 на другие компоненты и не прокладывать сигнальные кабели рядом со шнурами питания. Это снизит вероятность помех. В процессе нормальной работы RC-06 выделяет тепло. Радиаторы и вентиляционные отверстия предназначены для рассеивания этого излишнего тепла. Не загораживайте вентиляционные отверстия. Оставьте не менее 10 см свободного пространства вокруг корпуса и обеспечьте достаточный воздухообмен.

Убедитесь, что полка или подставка достаточно прочна, чтобы выдержать вес аппарата. Рекомендуем использовать специализированную мебель для аудио компонентов. Такая мебель рассчитана на подавление вибрации, отрицательно влияющей на качество звуковоспроизведения. Обратитесь к вашему авторизованному дилеру Rotel за советами по выбору подходящей аудио мебели и установки компонентов на нее.

Кабели

Шнуры питания, цифровые и аналоговые аудио кабели должны находиться как можно дальше друг от друга. В этом случае меньше шансов, что аналоговый сигнал будет загрязнен шумом и помехами от силовых и цифровых кабелей. С той же целью используйте только высококачественные экранированные кабели. Обратитесь к вашему авторизованному дилеру Rotel за советами по выбору самых лучших кабелей для использования в вашей аудио системе.

Питание усилителя

Разъем для сетевого шнура ^{1B}

Ток, потребляемый RC-06 от сети, не слишком велик.. Тем не менее, по возможности, следует включать его прямо в двухконтактную настенную розетку. Не пользуйтесь удлинителями. Можно использовать разветвитель питания высокой мощности, если он (и стенная розетка) способны выдержать суммарный ток потребления усилителя и других подключенных к нему устройств.

RA-06 настроен на заводе в соответствии со стандартами электрической сети в Вашей стране (120 или 230 В переменного тока и 60 или 50 Гц). Конфигурация электропитания обозначена на задней панели аппарата.

ПРИМЕЧАНИЕ: Если Вы переедете в другую страну, можно приспособить усилитель к другому сетевому напряжению. Однако, не пытайтесь сделать это сами. Обратитесь к квалифицированному мастеру или в сервисную службу Rotel.

Если Вы надолго уезжаете из дома, например, на месяц, разумно будет вынуть вилки шнуров питания усилителя и других компонентов системы из розеток.

Выключатель питания ¹ Z1 и индикатор питания ^Z

Чтобы включить усилитель, нажмите кнопку выключателя питания ¹ на передней панели. Загорится индикатор питания ^Z. Чтобы выключить усилитель, снова нажмите эту кнопку.

Когда выключатель питания на передней панели находится в положении "включено", можно производить переключение между включенным состоянием и состоянием готовности кнопкой на пульте RR-AT94. При этом подсветка ручек регулировки громкости и выбора режимов подсвечиваются.

Имеется возможность синхронного с RC-06 включения и выключения других компонентов (см. раздел "12-В триггерный выход").

Подсоединение входных сигналов к усилителю

(см. рис. 3)

ПРИМЕЧАНИЕ: Во избежание громкого шума, неприятного для Вас и Ваших колонок, выключайте питание всей системы, прежде чем производить любые соединения.

Вход для проигрывателя грампластинок фоно/линейный ¹¹ и клемма заземления ¹⁰

Фоно/линейный вход по умолчанию установлен на фабрике в положение PHONO. Если вы не собираетесь использовать проигрыватель виниловых пластинок, то его можно преобразовать в еще один стандартный линейный вход.. См раздел «Преобразование Фоно/линейного входа». Сейчас мы опишем, как использовать вход ¹¹ для подключения проигрывателя виниловых пластинок.

Подсоедините кабель от проигрывателя винила к соответствующим гнездам PHONO (левому LEFT и правому RIGHT). Если у проигрывателя есть клемма заземления, подсоедините ее к клемме заземления усилителя ¹⁰, которая находится слева от PHONO входа. Это способствует уменьшению шума и помех.

Входы линейного уровня 12

Это входы CD, TUNER, AUX линейного уровня. Они предназначены для подсоединения аналоговых выходов CD-проигрывателей, кассетных дек, радио тюнеров и т.п. стерео оборудования, а также аналогового выхода CD-ROM привода. В

ходы левого и правого каналов помечены и должны подсоединяться к соответствующим каналам компонента-источника. Гнездо левого канала белое, правого – красное. Для подсоединения используйте высококачественные кабели со штекерами RCA. Преобразование Фоно/

Линейного входа (см. рис. 2 для отыскания места для перемычек)

Фоно/линейный вход по умолчанию установлен на фабрике в положение РНО-НО. Если вы не собираетесь использовать проигрыватель виниловых пластинок, то его можно преобразовать в еще один стандартный линейный вход.

Для перевода входа в линейный режим внутри RC-06 нужно переставить четыре перемычки. Эта операция может быть выполнена только квалифицированным персоналом. Обращайтесь к вашему авторизованному дилеру Rotel.

Переустановка перемычек

Перед тем, как открыть корпус RC-06 для переустановки перемычек, сетевой шнур необходимо вынуть из розетки. НЕ ОТКРЫВАЙТЕ УСИЛИТЕЛЬ ДО ТЕХ ПОР, ПОКА СЕТЕВОЙ ШНУР НЕ ВЫНУТ ИЗ РОЗЕТКИ. ИНАЧЕ ВЫ МОЖЕТЕ ПОЛУЧИТЬ ОПАСНЫЙ ДЛЯ ЖИЗНИ УДАР ЭЛЕКТРИЧЕСКИМ ТОКОМ.

После того, как сетевой шнур вынут из розетки, отверните болты, крепящие крышку и сдвиньте ее. Найдите четыре перемычки, расположенные около Phono/Line входа с наименованиями SW1, SW2, SW3 и SW4. Стандартное (фоно) положение установленное на фабрике – на контактах 2 и 3 в каждой группе. Для преобразования входа RC-06 в линейный необходимо переставить все четыре перемычки на контакты 1 и 2 в каждой группе. Затем установите крышку на место. **Не включайте сетевой шнур RC-06 в розетку, пока крышка полностью не закрыта!**

Подсоединения для записи 13

(см. рис. 3)

Вход и выход TAPE можно подсоединить к любому устройству записи/воспроизведения, оснащеному аналоговым входом и выходом. Как правило, это кассетная дека.

При подсоединении рекордера к RC-06 помните, что выход TAPE подсоединяется ко входу устройства, а вход TAPE – к выходу устройства. Как всегда, соблюдайте соответствие левого и правого каналов. Для предотвращения деградации сигнала используйте высококачественные соединительные кабели.

ПРИМЕЧАНИЕ: Регуляторы громкости, баланса и тембра не влияют на сигнал, поступающий на выходы TAPE. Этот сигнал имеет фиксированный уровень.

Подсоединение выходов 14

(см. рис. 3)

RC-06 оснащен выходами типа RCA, совместимыми со входами большинства усилителей мощности. Используйте кабели высокого качества для подсоединения Left и Right выходов RC-06 к соответствующим входам усилителя мощности.

RC-06 имеет две пары выходов. Вторая пара может быть использована в многозонных конфигурациях для подачи сигнала на второй усилитель мощности или же процессор.

ПРИМЕЧАНИЕ: Регуляторы громкости и баланса влияют на сигнал, поступающий на выходы предусилителя.

Выход на наушники 15

К этому гнезду подсоединяются стандартные стереонаушники со штекером 1/8 дюйма. Если у наушников другой штекер, используйте переходник. Подсоединение наушников не отключает звук в колонках. Для этого воспользуйтесь селектором AC. В наушники поступает сигнал, соответствующий положению селекторов FUNCTION и MONITOR. Чтобы прослушивать сигнал со входов TAPE, установите селектор MONITOR в положение TAPE. Чтобы прослушивать сигнал любого другого источника, установите селектор MONITOR в положение SOURCE, а селектор FUNCTION – в положение, соответствующее нужному источнику (или выберите источник с пульта).

ПРИМЕЧАНИЕ: Поскольку чувствительность колонок и наушников может сильно отличаться, всегда перед подсоединением и отсоединением наушников уменьшайте громкость.

Медиа плеер - Media Player 4

На передней панели усилителя имеется входной стерео разъем 3.5 мм (1/8") для подключения портативных плееров ("Media Player"). Для того, чтобы выбрать этот вход, надо переключатель функций перевести в положение AUX2. Любой портативный плеер – кассетный, компакт-дисковый, на основе жесткого диска (HDD) или же полупроводниковой памяти - может быть подключен на этот вход. Если ваш плеер имеет только выход на наушники, то следует предварительно отрегулировать его громкость, чтобы звук можно было нормально слушать. Если звук слишком громкий или искаженный, следует снизить громкость, если же он еле слышен, то добавьте громкость регулятором плеера.

ПРИМЕЧАНИЕ: Если вход Media Player 3.5 мм (1/8") на передней панели занят стерео штекером плеера, то разъем AUX 2 на задней панели, включенный параллельно фронтальному разъему, будет отключен, и поэтому вы не можете одновременно подключить еще одно устройство. Выньте 3.5 мм штекер из фронтального разъема, и вход AUX 2 на задней панели будет вновь доступен для внешних устройств.

Регуляторы звука

VOLUME (Регулятор громкости)

6 22

Чтобы повысить громкость, поверните регулятор по часовой стрелке, чтобы понизить – против часовой стрелки. На пульте пользуйтесь кнопками 26: для повышения громкости - кнопкой ▲, для понижения – кнопкой ▼.

BALANCE (Регулятор баланса) 7

Нормальное положение этого регулятора – среднее. Иногда, особенно если место слушателя смещено от центральной оси между колонками, возникает необходимость сместить звуковой баланс влево (поворот регулятора против часовой стрелки) или вправо (по часовой стрелке).

FUNCTION (Селектор входов) 9 20

Ручка селектора FUNCTION позволяет выбрать входной источник. Когда селектор MONITOR находится в положении SOURCE, сигнал для прослушивания выбирается поворотом селектора FUNCTION (см. следующий абзац) или нажатием соответствующих кнопок на пульте. Сигнал, выбранный с помощью селектора FUNCTION, вы слышите, пока селектор MONITOR находится в положении SOURCE (см. следующий раздел). Этот же сигнал поступает и выход TAPE.

Переключатель MONITOR 8

Когда селектор MONITOR находится в положении SOURCE, сигнал для прослушивания и для подачи на выход выбирается поворотом селектора FUNCTION. Чтобы прослушать сигнал с выхода записывающего устройства, подсоединенного ко входу TAPE, установите селектор MONITOR в положение TAPE. Когда селектор MONITOR находится в положении MONITOR, сигнал со входа TAPE поступает также на выходы.

Сигнал, поступающий на выход TAPE, всегда задается положением регулятора FUNCTION. Если записывающее устройство допускает контроль в процессе записи (мониторинг записи), то, установив селектор MONITOR в положение MONITOR, можно прослушивать только что записанный звук.

MUTE (Заглушение звука) 19

Только с пульта

Чтобы временно заглушить звук, нажмите кнопку MUTE на пульте RR-AT94. При заглушенном звуке светодиод на регуляторе громкости мигает. Чтобы восстановить исходный уровень громкости, нажмите ту же кнопку.

Вход и выход ИК ДУ

External remote input (Вход электрического сигнала дистанционного управления) 15

На это 3,5 мм гнездо (помеченное EXT REM IN) можно подать сигнал от вынесенного сенсора дистанционного управления (например, марки Xantech и др.), установленного в главной комнате. Это полезно, когда усилитель находится не в главной комнате прослушивания, а также помещен в скрытую стойку вместе с другими компонентами домашней автоматике; либо усилитель находится в комнате прослушивания, но в шкафу для аппаратуры с темными стеклами – словом, если сигнал с пульта не может попасть прямо на встроенный сенсор усилителя. О выносных сенсорах и их подсоединении проконсультируйтесь у авторизованного дилера Rotel.

ПРИМЕЧАНИЕ: Сигнал со входа EXT REM IN может быть передан далее на другие компоненты-источники при помощи внешних ИК излучателей или проводным соединением с гнездом IR OUT.

IR OUTPUT (Выход сигналов ИК ДУ) 16

С выхода IR OUT сигнал, поступающий на вход EXT REM IN, передается на инфракрасный излучатель, помещенный перед компонентом-источником, или на CD-проигрыватель, кассетную деку или тюнер производства Rotel, оснащенные совместимым ИК входом. Таким образом можно осуществлять дистанционное управление другими компонентами, сенсоры ДУ которых недоступны для прямого управления с пульта. Об инфракрасных излучателях и их подсоединении проконсультируйтесь у авторизованного дилера Rotel.

ПРИМЕЧАНИЕ: Гнездо EXT REM IN, расположенное рядом с гнездом IR OUT, предназначено для использования с внешним сенсором дистанционного управления, дублирующим сенсор ИК ДУ на передней панели.

12-V триггерные выходы 17

Некоторые аудио компоненты могут автоматически включаться при получении 12-Вольтового “триггерного” сигнала. Каждый из выходов RC-06 “12-V TRIGGER OUT” обеспечивает такой сигнал. Совместимые компоненты подсоединяются к этим выходам кабелями с 3,5-мм мини-штекером. Когда RC-06 находится в состоянии готовности, триггерный сигнал прерывается и подсоединенные компоненты выключаются.

Диагностика и устранение неполадок

Большинство неполадок в аудиосистемах происходит из-за неправильных соединений или неправильных установок органов управления. Если, несмотря на тщательную проверку соединений и установок, Вы не можете добиться звука от RA-06, просмотрите представленный ниже список.

Не светится индикатор питания

Когда кнопка питания RC-06 нажата, и вилка его шнура питания вставлена в сетевую розетку, должен светиться индикатор питания. Если он не светится, проверьте наличие напряжения в сетевой розетке другим электроприбором, например, лампой. Убедитесь, что розетка не контролируется каким-либо выключателем, который в данный момент выключен.

Замена предохранителя

Если другой электроприбор, подключенный к той же розетке, работает, а RA-06 – нет, возможно, перегорел внутренний плавкий предохранитель. В этом случае обратитесь в авторизованную сервисную службу Rotel для его замены.

Нет звука

Проверьте источник сигнала и убедитесь, что он работает нормально. Проверьте кабели, подсоединяющие вход RC-06 к источнику сигнала; убедитесь, что селектор входов установлен в нужное положение. Проверьте также подсоединение RC-06 к усилителю мощности. Убедитесь, что усилитель мощности включен и колонки подсоединены правильно. Если у усилителя мощности имеются собственные регулировки громкости, проверьте в каком они положении.

Технические характеристики

Общие гармонические искажения

(20 Гц – 20 кГц) <0,004%

Интермодуляционные искажения (60 Гц : 7 кГц, 4:1) <0,004% при 1 В на выходе

Частотная характеристика

Вход Rhofo 20 Гц – 20 кГц, +0,5 дБ

Линейные входы 4 Гц – 100 кГц, +3 дБ

Чувствительность/сопротивление входов

Вход Rhofo 1,2 мВ/ 68 кОм

Линейные входы 150 мВ/ 24 кОм

Перегрузка входов

Вход Rhofo 160 мВ

Линейные входы 5 В

Уровень/импеданс выхода предусилителя 1 В/ 100 Ом

Допустимый импеданс наушников 8 – 2000 Ом

Отношение сигнал/шум (взвешенное по кривой "А")

Вход Rhofo 70 дБ

Линейные входы 100 дБ

Требования к электропитанию 230 В, 50 Гц

Потребляемая мощность 10 Вт

Габариты (ШxВxГ) 437 x 72 x 328 мм

Высота панели 60 мм

Масса нетто 4,3 кг

Все технические характеристики соответствуют действительности на дату издания.

Компания Rotel оставляет за собой право модернизировать изделия без предварительного уведомления.

